

# Oman Fruit Hanger

*Bag: (bǎg) n. 1. A container of flexible material, such as paper, plastic, or leather, that is used for carrying or storing items.  
2. A handbag; a purse.*

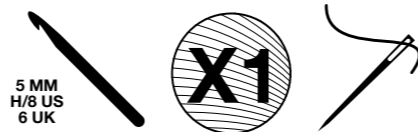

**we are knitters**

# YOU WILL NEED

- 1 skein of The Pima Cotton from We Are Knitters (100g)
- One 5 mm / H-8 US / 6 UK hook
- One sewing needle to finish and connect your pieces

These are the stitches and techniques you'll need to complete this project:

- |                             |                              |
|-----------------------------|------------------------------|
| 1. Magic circle*            | 7. Triple crochet*           |
| 2. Chains                   | 8. Double triple crochet*    |
| 3. Double crochet*          | 9. Work flat*                |
| 4. Work in the round*       | 10. Skip stitches*           |
| 5. Slip stitch*             | 11. Join                     |
| 6. Work in the chain space* | 12. Weave ends in and finish |

\* These techniques are explained in the introduction

Tutorials for many of these stitches and techniques can be found on our website, make sure to watch them and practice.

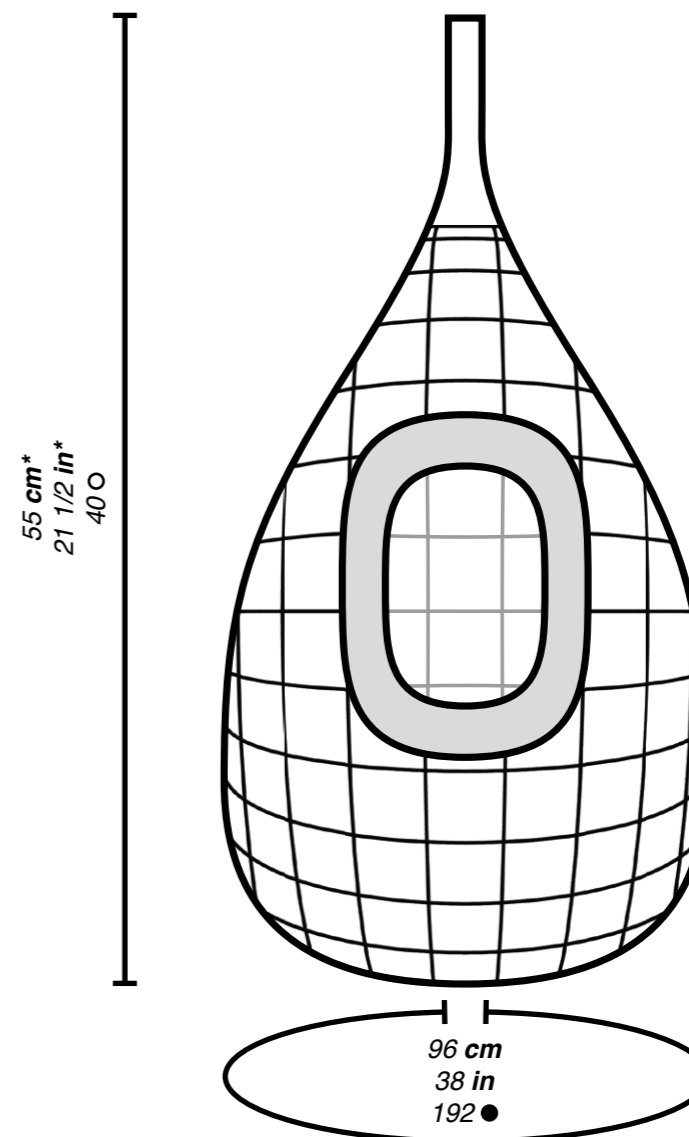

● Stitches    ○ Rows

\*The final measurements do not coincide with the gauge swatch because of the stitch combination.

# GAUGE

Take time to save time! Spend 10 minutes making your sample ahead of time, to prevent having to adjust your pattern after you've already begun, which can take hours or days to change, especially if you have to start over completely.

The tension sample is the tension recommended for your project. It is very important to make a tension sample in a 10x10 cm (4"x4") area, where you can count the number of rows and stitches that fit in order to ensure that your tension is correct for the project. With this method, your measurements will correspond with the specifications in the schematic.

If your sample is smaller than recommended, try to knit more loosely. If your sample is larger than recommended, try to knit more tightly.

Ultimately, knitting is an art, not a science and you aren't a machine; so it's normal to have a small variation of 1-3 cm in the end.

You can find more information about creating a tension sample in our blog post "How to measure a tension sample" that you will find on our web site [weareknitters.com](http://weareknitters.com)

## KNIT THE GAUGE IN:

*DOUBLE CROCHET*

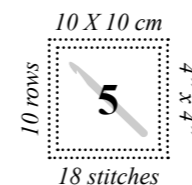

*\*To make the swatch, follow the instructions indicated in the Introduction.*

**we are knitters**

# INTRODUCTION

This project is crocheted in one piece and in the round.

Before beginning it is important that you know how to do the following techniques:

**Magic ring:** to make a magic ring, wrap your index finger and thumb with the tail of the yarn to create a loop. Insert the crochet hook into the center of this loop, yarn over the hook with the strand coming from the skein and draw it through the loop. You will have one loop on your hook. Next, yarn over the hook again with the strand coming from the skein and draw it through the loop on your hook to close the ring. The magic ring is formed. Work the stitches as indicated in the pattern into the magic ring.

You can find more details on how to do this on our blog at [www.weareknitters.com](http://www.weareknitters.com) under the post "HOW TO CROCHET THE MAGIC CIRCLE."

**Double crochet:** yarn over and insert the crochet hook into the stitch of the previous row as indicated in the pattern. Yarn over again and draw yarn through chain and up onto the working area of the crochet hook. You now have three loops on the hook. Yarn over and draw yarn through the first two loops on the hook. Yarn over and draw yarn through the remaining loops on the hook. To start a row in double crochet, you need to chain three.

**Work in the round:** This project is worked in the round. This means that the round is finished by making a slip stitch into the turning chain of the previous round. When you begin a round, you will have to make the number of chains necessary to reach the height of the stitch you will work. These chains substitute the first stitch of the round.

**Slip stitch:** insert the crochet hook into the stitch indicated in the pattern, yarn over, draw yarn through the stitch and the loop on the hook.

**Work into the chain space:** chain spaces are formed by one or more chains on a row. To work into a chain space from the previous row, insert your hook into the space below the chain stitches.

**Triple crochet:** yarn over twice. Insert the crochet hook into the stitch of the previous row as indicated in the pattern. Yarn over again and draw yarn through chain and up onto working area of the crochet hook. You now have four loops on the hook. \*Yarn over and draw yarn through the first two loops on the hook\*. You will have three loops on the hook. Repeat from \* to \* until you have one loop left on your hook. To start a row in triple crochet, you need to chain four.

**Double triple crochet:** yarn over three times. Insert the crochet hook into the stitch of the previous row as indicated in the pattern. Yarn over again and draw yarn through chain and up onto working area of the crochet hook. You now have five loops on the hook. Yarn over and draw yarn through the first two loops on the hook. You will have four loops on the hook. Repeat from \* to \* until you have one loop left on your hook. To start a row in double triple crochet, you need to chain five.

**Work flat:** when you have to crochet flat, at the end of the round, turn the piece and continue working on the other side. To start the rows flat, you must work the number of turning chains necessary to reach the height of the stitch you want to work.

**Skip stitches:** to skip a stitch, do not work into the stitch of the previous row.

# START TO CROCHET

1. Make a magic ring. Chain 5 and \*inside the magic ring, work 1 double crochet and chain 2\*. Repeat from \* to \* 6 times more and close the round by working 1 slip stitch into the third turning chain. You will have 8 chain spaces. (Row 1)

2. Work rounds 2 to 13 in the round as follows:

Row 2: chain 5. \*Work 1 double crochet into the chain space, chain 2, work 1 double crochet on top of the double crochet from the previous round, chain 2\*. Repeat from \* to \* until there is 1 chain space left. Work 1 double crochet into the chain space, chain 2, close the round with 1 slip stitch in the third turning chain. You will have 16 chain spaces.

Rounds 3 and 4: chain 6. \*Work 1 double crochet on top of the stitch from the previous round, chain 3\*. Repeat from \* to \* until the end of the round. Close the round with 1 slip stitch in the third turning chain.

Round 5: repeat round 2. You will have 32 chain spaces.

Rounds 6 and 7: repeat round 3.

Rounds 8 and 9: chain 7. \*Work 1 double crochet on top of the stitch from the previous round, chain 4\*. Repeat from \* to \* until the end of the round. Close the round with 1 slip stitch in the third turning chain.

Round 10: chain 8. \*Work 1 triple crochet on top of the stitch from the previous round, chain 4\*. Repeat from \* to \* until the

end of the round and close the round with 1 slip stitch in the fourth turning chain.

Round 11: chain 9. \*Work 1 triple crochet on top of the stitch from the previous round, chain 5\*. Repeat from \* to \* until the end of the round and close the round with 1 slip stitch in the fourth turning chain.

Rounds 12 and 13: chain 10. \*Work 1 double triple crochet on top of the stitch from the previous round, chain 5\*. Repeat from \* to \* until the end of the round and close the round with 1 slip stitch in the fifth turning chain.

3. Now we are going to make the opening for the fruit hanger. To do so, work rows 14 to 16 flat as follows:

Row 14: turn the work, chain 10, work 1 double triple crochet in the next stitch from the previous round. \*Chain 5 and work 1 double triple crochet in the next stitch from the previous round\*. Repeat from \* to \* 25 times more and turn the work.

Continue working only these 27 chain spaces and don't work the other stitches.

Rows 15 and 16: chain 10 and work 1 double triple crochet in the next stitch from the previous row. \*Chain 5 and work 1 double triple crochet in the next stitch from the previous row\*. Repeat from \* to \* 24 times more. Chain 5 and work 1 double triple crochet into the fifth turning chain from the previous row. Turn the work.

4. Now we are going to close the opening and continue working in the round. To do so, work rounds 17 to 29 as follows:

Round 17: chain 10 and work 1 double triple crochet in the next stitch from the previous row. \*Chain 5 and work 1 double triple crochet in the next stitch from the previous row\*. Repeat from \* to \* 24 times more. Chain 5 and work 1 double triple crochet into the fifth turning chain from the previous row. Chain 24 and close the round with 1 slip stitch in the fifth turning chain. You will have 27 chain spaces of 5 chains each + the 24-chain chain space.

Round 18: chain 9. \*Work 1 double triple crochet in the next stitch from the previous round, chain 4\*. Repeat from \* to \* until you reach the closing chain for the opening. \*\*Skip the first 5 chains, work 1 double triple crochet in the next chain, chain 4\*\*. Repeat from \*\* to \*\* 3 times more and close the round with 1 slip stitch in the fifth turning chain. You will have 32 chain spaces.

Round 19: chain 8. \*Work 1 triple crochet in the next stitch from the previous round, chain 4\*. Repeat from \* to \* until the end of the round, close the round with 1 slip stitch in the fourth turning chain.

Round 20: chain 7. \*Work 1 triple crochet in the next stitch from the previous round, chain 3\*. Repeat from \* to \* until the end of the round, close the round with 1 slip stitch in the fourth turning chain.

Round 21: chain 6. \*Work 1 double crochet in the next stitch from the previous round, chain 3\*. Repeat from \* to \* until the end of the round, close the round with 1 slip stitch in the third turning chain.

Round 22: chain 5. \*Work 1 double crochet in the next stitch from the previous round, chain 2\*. Repeat from \* to \* until the end of the round, close the round with 1 slip stitch in the third turning chain.

Round 23: chain 4. \*Work 1 double crochet in the next stitch from the previous round, chain 1\*. Repeat from \* to \* until the end of the round, close the round with 1 slip stitch in the third turning chain.

Round 24: chain 3. \*Skip the chain, work 1 double crochet in the next stitch from the previous round\*. Repeat from \* to \* until the end of the round. Close the round with 1 slip stitch in the third turning chain. You will have 32 stitches.

Round 25: chain 3 turning chains, work 1 double crochet in each stitch.

Round 26: chain 3 turning chains, work 2 double crochets, skip 1 stitch. \* Work 3 double crochets, skip 1 stitch\*. Repeat from \* to \* until the end of the round. You will have 24 stitches.

Round 27: chain 3 turning chains, work 1 double crochet, skip 1 stitch. \* Work 2 double crochets, skip 1 stitch\*. Repeat from \* to \* until the end of the round. You will have 16 stitches.

Round 28: chain 3 turning chains, work 1 double crochet in each stitch.

Round 29: chain 3 turning chains, skip 1 stitch. \* Work 1 double crochet, skip 1 stitch\*. Repeat from \* to \* until the end of the round. You will have 9 stitches.

5. Now we are going to work the fruit hanger handle. To do so, work rows 30 to 40 flat in double crochet as follows:

Row 30: chain 3 turning chains, work 3 double crochets. Turn the work.

Continue working only these 4 stitches, and don't work the other 4 stitches.

Rows 31 to 40: chain 3 turning chains, work 3 double crochets. Turn the work.

6. Once you have finished crocheting 40 rows, cut the yarn leaving a 12-inch (30 cm) tail and pull the yarn out through the last stitch.

# JOIN AND FINISH

Once you have finished crocheting your fruit hanger, it will look like the image in the diagram.

1. Thread the tapestry needle with the tail left from the fruit hanger and sew the 4 stitches from the handle to the 4 stitches you didn't work on row 30. Make a knot and weave in the tail into the stitches of the work.

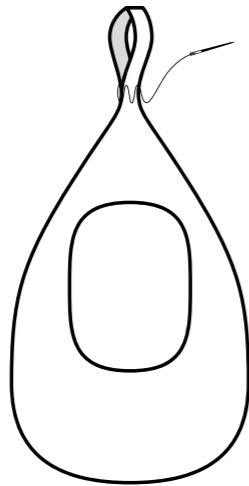

2. Now we are going to work the edge of the opening. To do so, take your crochet hook and work 1 slip stitch in

the lower right corner of the opening to join the strand to the work. Work rounds 1 to 3 in double crochet in the round around the opening as follows:

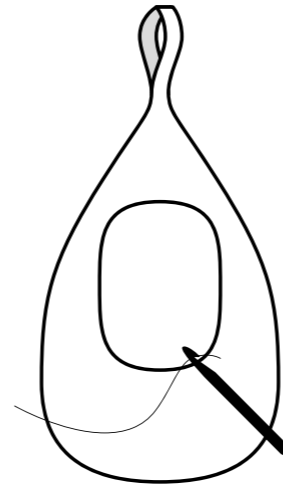

Round 1: chain 3 turning chains. \*Work 4 double crochets in the chain space, 1 double crochet in the stitch from the previous row\*. Repeat from \* to \* in each horizontal and vertical side of the opening until there is 1 chain space left. Work 4 double crochets in the last chain space and close the round with 1 slip stitch in the third turning chain. You will have 90 stitches.

Round 2: chain 3 turning chains. \*Skip 1 stitch, work 4 double crochets\*. Repeat from \* to \* until there are 4 stitches left. Skip 1 stitch, work 3 double crochets. Close the round with 1 slip stitch in the third turning chain. You will have 72 stitches.

Round 3: chain 3 turning chains. \*Skip 1 stitch, work 3 double crochets\*. Repeat from \* to \* until there are 3 stitches left. Skip 1 stitch, work 2 double crochets. Close the round with 1 slip stitch in the third turning chain. You will have 54 stitches.

3. Once you have finished crocheting 3 rounds, cut the yarn leaving an 8-inch (20 cm) tail and pull the yarn out through the last stitch.

4. To finish, make a knot and weave in the tail end of yarn about 3 inches (8 cm), cut off even with the fabric. Weave in any loose ends in the same way.

## SHARE IT!

Send us your pics through Instagram using the hashtags [#weareknitters](#) & [#omanfruithanger!](#)

**we are knitters**



# Oman Fruit Hanger

*Bag: (băg) n. 1. A container of flexible material, such as paper, plastic, or leather, that is used for carrying or storing items.  
2. A handbag; a purse.*

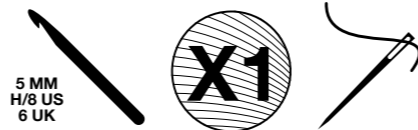

5 MM  
H/8 US  
6 UK

**we are knitters**

# NECESITARÁS

- 1 ovillo de 100 gramos de Algodón Pima de We Are Knitters
- Una aguja de crochet de 5 mm / H-8 US / 6 UK
- Una aguja lanera para unir y rematar

Estos son los puntos y técnicas que vas a necesitar para realizar este proyecto:

- |                       |                       |
|-----------------------|-----------------------|
| 1. Anillo mágico*     | 7. Punto doble alto*  |
| 2. Cadenetas          | 8. Punto triple alto* |
| 3. Punto alto*        | 9. Tejer en plano*    |
| 4. Tejer en circular* | 10. Saltar puntos*    |
| 5. Punto raso*        | 11. Unir              |
| 6. Tejer en el arco*  | 12. Rematar           |

\* Estas técnicas tienen explicación en la introducción.

La mayoría de estos puntos y técnicas tienen tutorial en nuestra web. No dudes en consultarlos y practicar.

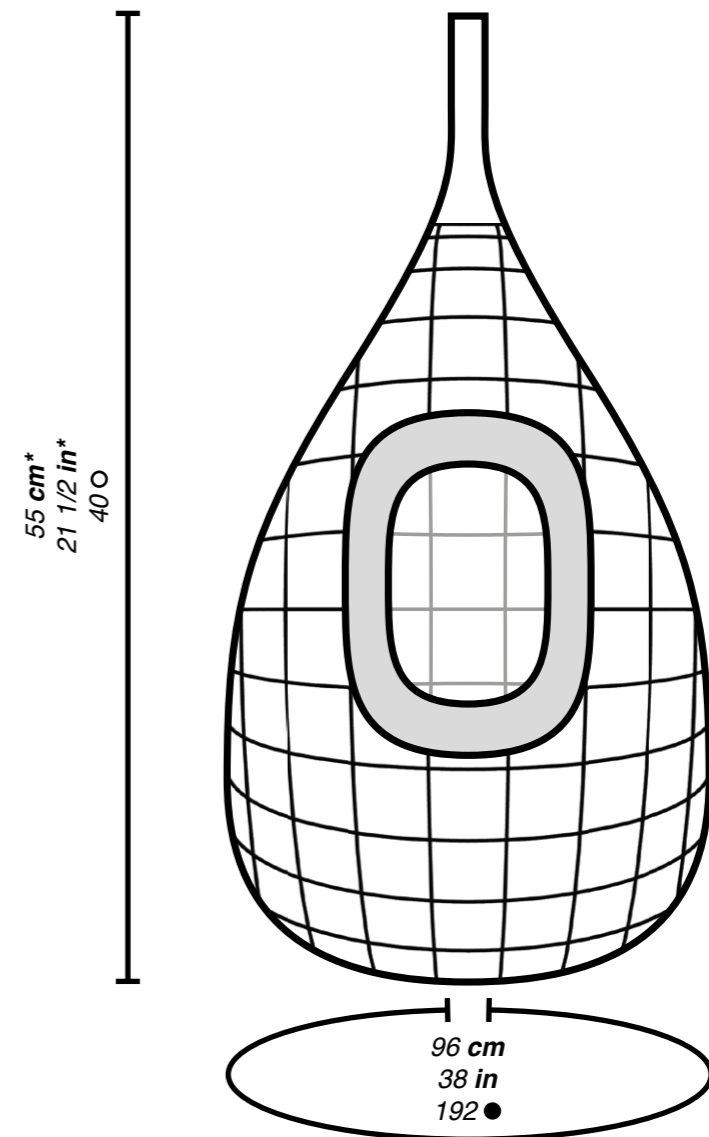

● Puntos    ○ Vueltas

\* Las medidas no coinciden con el gauge por la combinación de puntos.

# MUESTRA DE TENSIÓN

¡Tómate tu tiempo para ahorrar tiempo!  
Hacer tu muestra te llevará 10 minutos,  
mientras que ajustar tu proyecto una vez  
tejido, te llevará horas o incluso días si  
tienes que empezar de nuevo.

La muestra de tensión es la tensión  
recomendada para la realización de tu  
proyecto. Es muy importante que antes de  
empezar tu labor hagas una muestra para  
contar cuántos puntos y cuántas vueltas  
cabén en 10x10 cm para asegurarte de que  
tu tensión es la correcta para este proyecto.  
De este modo, tus medidas corresponderán  
con las especificadas en el esquema.

Si tu muestra es más pequeña que la  
recomendada, trata de tejer un poco más  
suelto. Si tu muestra es más grande que la  
recomendada, trata de tejer un poco más  
apretado.

Por último, ten en cuenta que tejer no es  
una ciencia exacta ni se hace a máquina. Es  
normal que tus medidas puedan variar en 1  
a 3 centímetros de las finales.

Puedes encontrar más información sobre  
la muestra del punto en el post del blog:  
“CÓMO MEDIR UNA MUESTRA DE  
TENSIÓN” que encontrarás en nuestra web  
[weareknitters.com](http://weareknitters.com)

## TEJE LA MUESTRA DE TENSIÓN EN:

*PUNTO ALTO*

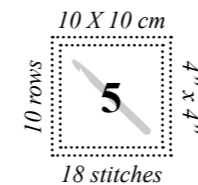

*\*Para realizar la muestra sigue las instrucciones indicadas en  
la introducción.*

# INTRODUCCIÓN

Este proyecto se teje en una sola pieza y en circular.

Antes de empezar a tejer es importante que conozcas las siguientes técnicas:

**Anillo mágico:** para formar un anillo mágico, rodea tus dedos índice y pulgar con el extremo de la hebra formando un bucle. Introduce la aguja de crochet por el centro, rodea la aguja con la hebra que va al ovillo y sácala por el centro del bucle. Tendrás una hebra en tu aguja. A continuación, rodea de nuevo la aguja con la hebra que va al ovillo y pásala por la hebra que tienes en tu aguja para cerrar el anillo. Ya tienes formado el anillo. Teje los puntos que te indique el patrón en su interior.

Puedes completar estas instrucciones con el tutorial “CÓMO HACER EL ANILLO MÁGICO EN CROCHET” que encontrarás en el blog de nuestra web [www.weareknitters.com](http://www.weareknitters.com)

**Punto alto:** para tejer el punto alto rodea la aguja con la hebra e introduce la aguja en el punto de la vuelta anterior que indique el patrón. Rodea de nuevo la aguja con la hebra y saca la aguja, tendrás en ella tres hebras. Rodea la aguja con la hebra y pásala por las dos primeras hebras. Rodea la aguja de nuevo con la hebra y pásala por el resto de hebras. Para empezar las vueltas de punto alto debes tejer 3 cadenetas.

**Tejer en circular:** este proyecto se teje en circular, es decir, la vuelta se cierra con un punto raso en las cadenetas de subida para unir el principio y el final de la misma. Cuando inicies una vuelta en circular debes tejer el número de cadenetas necesarias para alcanzar la altura del punto que quieres tejer. Estas cadenetas sustituyen al primer punto de la vuelta.

**Punto raso:** para tejer el punto raso, introduce la aguja en el punto que indique el patrón, rodea la aguja con la hebra, sácala y pásala por la hebra que tienes en la aguja.

**Tejer en el arco:** los arcos están formados por una o más cadenetas dentro de una vuelta. Para tejer dentro del arco, formado por las cadenetas de la vuelta anterior, teje los puntos rodeando las cadenetas.

**Punto doble alto:** para tejer el punto alto doble, rodea la aguja con la hebra dos veces. Introduce la aguja en el punto de la vuelta anterior que indique el patrón y rodea de nuevo la aguja con la hebra. Saca la aguja, tendrás en ella cuatro hebras. \*Rodea la aguja con la hebra y pásala por dos hebras\*. Tendrás tres hebras en la aguja. Repite de \* a \* hasta tener una única hebra. Para empezar las vueltas de punto alto doble debes tejer 4 cadenetas.

**Punto triple alto:** para tejer el punto alto triple, rodea la aguja con la hebra tres veces. Introduce la aguja en el punto de la vuelta anterior que indique el patrón y rodea de nuevo la aguja con la hebra. Saca la aguja, tendrás en ella cinco hebras. \*Rodea la aguja con la hebra y pásalo por dos hebras\*. Tendrás cuatro hebras en la aguja. Repite de \* a \* hasta tener una única hebra. Para empezar las vueltas de punto alto triple debes tejer 5 cadenetas.

**Tejer en plano:** para tejer en plano, al finalizar una vuelta debes girar la labor. Al tejer en plano es necesario hacer cadenetas de subida para iniciar una vuelta. Estas cadenetas de subida cuentan como el primer punto de la vuelta y son el último punto que se debe tejer en la vuelta siguiente.

**Saltar puntos:** para saltar un punto deja de tejer el punto indicado de la vuelta anterior.

# COMIENZA A TEJER

1. Forma un anillo mágico. Haz 5 cadenetas y \*en el interior del anillo mágico teje 1 punto alto y 2 cadenetas\*. Repite de \* a \* 6 veces más y cierra la vuelta con 1 punto raso en la tercera cadeneta de subida. Tendrás 8 arcos. (Vuelta 1)

2. Teje de la vuelta 2 a la 13 en circular de la siguiente manera:

Vuelta 2: haz 5 cadenetas. \*Teje 1 punto alto en el arco de cadenetas, haz 2 cadenetas, teje 1 punto alto sobre el punto alto de la vuelta anterior y haz 2 cadenetas\*. Repite de \* a \* hasta que quede 1 arco por tejer. Teje 1 punto alto en el arco, haz 2 cadenetas y cierra la vuelta con 1 punto raso en la tercera cadeneta de subida. Tendrás 16 arcos.

Vueltas 3 y 4: haz 6 cadenetas. \*Teje 1 punto alto sobre el punto de la vuelta anterior y haz 3 cadenetas\*. Repite de \* a \* hasta el final de la vuelta. Cierra la vuelta con 1 punto raso en la tercera cadeneta de subida.

Vuelta 5: repite la vuelta 2. Tendrás 32 arcos.

Vueltas 6 y 7: repite la vuelta 3.

Vuelta 8 y 9: haz 7 cadenetas. \*Teje 1 punto alto en el punto de la vuelta anterior y haz 4 cadenetas\*. Repite de \* a \* hasta el final de la vuelta y cierra la vuelta con 1 punto raso en la tercera cadeneta de subida.

Vuelta 10: haz 8 cadenetas. \*Teje 1 punto doble alto sobre el punto de la vuelta anterior y haz 4 cadenetas\*. Repite de \* a

\* hasta el final de la vuelta y cierra la vuelta con 1 punto raso en la cuarta cadeneta de subida.

Vuelta 11: haz 9 cadenetas. \*Teje 1 punto doble alto sobre el punto de la vuelta anterior y haz 5 cadenetas\*. Repite de \* a \* hasta el final de la vuelta y cierra la vuelta con 1 punto raso en la cuarta cadeneta de subida.

Vueltas 12 y 13: haz 10 cadenetas. \*Teje 1 punto triple alto sobre el punto de la vuelta anterior y haz 5 cadenetas\*. Repite de \* a \* hasta el final de la vuelta y cierra la vuelta con 1 punto raso en la quinta cadeneta de subida.

3. En este momento vamos a formar la abertura del frutero. Para ello, teje de la vuelta 14 a la 16 en plano de la siguiente manera:

Vuelta 14: gira la labor, haz 10 cadenetas y teje 1 punto triple alto en el siguiente punto de la vuelta anterior. \*Haz 5 cadenetas y teje 1 punto triple alto en el siguiente punto de la vuelta anterior\*. Repite de \* a \* 25 veces más y gira la labor.

Continúa tejiendo sólo en estos 27 arcos y deja los otros puntos sin tejer.

Vueltas 15 y 16: haz 10 cadenetas y teje 1 punto triple alto en el siguiente punto de la vuelta anterior. \*Haz 5 cadenetas y teje 1 punto triple alto en el siguiente punto de la vuelta anterior\*. Repite de \* a \* 24 veces más. Haz 5 cadenetas y teje 1 punto triple alto en la quinta cadeneta de subida de la vuelta anterior. Gira la labor.

4. A continuación vamos a cerrar la abertura y seguir tejiendo en circular. Para ello, teje de la vuelta 17 a la 29 de la siguiente manera:

Vuelta 17: haz 10 cadenetas y teje 1 punto triple alto en el siguiente punto de la vuelta anterior. \*Haz 5 cadenetas y teje 1 punto triple alto en el siguiente punto de la vuelta anterior\*. Repite de \* a \* 24 veces más. Haz 5 cadenetas y teje 1 punto triple alto en la quinta cadeneta de subida de la vuelta anterior. Haz 24 cadenetas y cierra la vuelta con 1 punto raso en la quinta cadeneta de subida. Tendrás 27 arcos de 5 cadenetas + 1 arco de 24 cadenetas.

Vuelta 18: haz 9 cadenetas. \*Teje 1 punto triple alto en el siguiente punto de la vuelta anterior y haz 4 cadenetas\*. Repite de \* a \* hasta llegar a las cadenetas del cierre de la abertura. \*\*Salta las 5 primeras cadenetas, teje 1 punto triple alto en la siguiente cadeneta y haz 4 cadenetas\*\*. Repite de \*\* a \*\* 3 veces más y cierra la vuelta con 1 punto raso en la quinta cadeneta de subida. Tendrás 32 arcos.

Vuelta 19: haz 8 cadenetas. \*Teje 1 punto doble alto en el siguiente punto de la vuelta anterior y haz 4 cadenetas\*. Repite de \* a \* hasta el final de la vuelta y cierra la vuelta con 1 punto raso en la cuarta cadeneta de subida.

Vuelta 20: haz 7 cadenetas. \*Teje 1 punto doble alto en el siguiente punto de la vuelta anterior y haz 3 cadenetas\*. Repite de \* a \* hasta el final de la vuelta y cierra la vuelta con 1 punto raso en la cuarta cadeneta de subida.

Vuelta 21: haz 6 cadenetas. \*Teje 1 punto alto en el siguiente punto de la vuelta anterior y haz 3 cadenetas\*. Repite de \* a \* hasta el final de la vuelta y cierra la vuelta con 1 punto raso en la tercera cadeneta de subida.

Vuelta 22: haz 5 cadenetas. \*Teje 1 punto alto en el siguiente punto de la vuelta anterior y haz 2 cadenetas\*. Repite de \* a \* hasta el final de la vuelta y cierra la vuelta con 1 punto raso en la tercera cadeneta de subida.

Vuelta 23: haz 4 cadenetas. \*Teje 1 punto alto en el siguiente punto de la vuelta anterior y haz 1 cadeneta\*. Repite de \* a \* hasta el final de la vuelta y cierra la vuelta con 1 punto raso en la tercera cadeneta de subida.

Vuelta 24: haz 3 cadenetas de subida. \*Salta la cadeneta y teje 1 punto alto en el siguiente punto de la vuelta anterior\*. Repite de \* a \* hasta el final de la vuelta. Cierra la vuelta con 1 punto raso en la tercera cadeneta de subida. Tendrás 32 puntos.

Vuelta 25: haz 3 cadenetas de subida y teje 1 punto alto en cada punto.

Vuelta 26: haz 3 cadenetas de subida, teje 2 puntos altos y salta 1 punto. \*Teje 3 puntos altos y salta 1 punto\*. Repite de \* a \* hasta el final de la vuelta. Tendrás 24 puntos.

Vuelta 27: haz 3 cadenetas de subida, teje 1 punto alto y salta 1 punto. \*Teje 2 puntos altos y salta 1 punto\*. Repite de \* a \* hasta el final de la vuelta. Tendrás 16 puntos.

Vuelta 28: haz 3 cadenetas de subida y teje 1 punto alto en cada punto.

Vuelta 29: haz 3 cadenetas de subida y salta 1 punto. \*Teje 1 punto alto y salta 1 punto\*. Repite de \* a \* hasta el final de la vuelta. Tendrás 8 puntos.

5. En este momento vamos a formar el asa para colgar el frutero. Para ello, teje de la vuelta 30 a la 40 a punto alto en plano de la siguiente manera:

Vuelta 30: haz 3 cadenetas de subida y teje 3 puntos altos.  
Gira la labor.

Continúa tejiendo sólo estos 4 puntos y deja los otros 4 puntos sin tejer.

Vueltas 31 a 40: haz 3 cadenetas de subida y teje 3 puntos altos. Gira la labor.

6. Una vez terminadas las 40 vueltas, corta la hebra a unos 30 cm del final y tira de la hebra que queda en tu aguja hasta sacar la punta.

# UNIR Y REMATAR

Una vez hayas terminado de tejer tendrás una pieza como la indicada en el esquema.

1. Enhebra la aguja lanera con la hebra final del frutero y cose los 4 puntos del asa con los 4 puntos que quedaron sin tejer en la vuelta 30. Haz un nudo y esconde la hebra metiéndola entre los puntos del tejido.

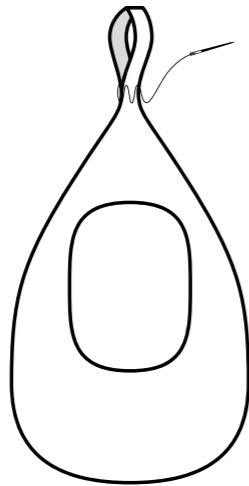

2. A continuación vamos a formar el borde de la abertura. Para ello, retoma la aguja de crochet y haz 1 punto raso en la esquina derecha inferior de la abertura

para unir la hebra de nuevo a la labor. Teje de la vuelta 1 a la 3 a punto alto en circular alrededor de la abertura de la siguiente manera:

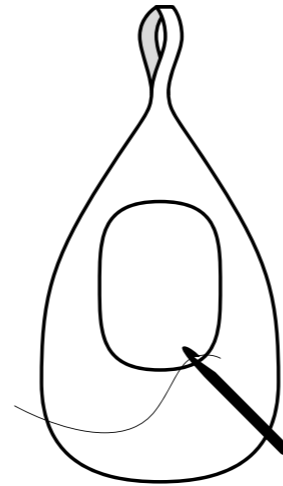

Vuelta 1: haz 3 cadenetas de subida. \*Teje 4 puntos altos en el arco de cadeneta y teje 1 punto alto en el punto de la vuelta anterior\*. Repite de \* a \* en cada lado horizontal y vertical de la abertura hasta que quede 1 arco por tejer. Teje 4 puntos altos en el último arco y cierra la vuelta con 1 punto raso en la tercera cadeneta de subida. Tendrás 90 puntos.

Vuelta 2: haz 3 cadenetas de subida. \*Salta 1 punto y teje 4 puntos altos\*. Repite de \* a \* hasta que queden 4 puntos por tejer. Salta 1 punto y teje 3 puntos altos. Cierra la vuelta con 1 punto raso en la tercera cadeneta de subida. Tendrás 72 puntos.

Vuelta 3: haz 3 cadenetas de subida. \*Salta 1 punto y teje 3 puntos altos\*. Repite de \* a \* hasta que queden 3 puntos por tejer. Salta 1 punto y teje 2 puntos altos. Cierra la vuelta con 1 punto raso en la tercera cadeneta de subida. Tendrás 54 puntos.

3. Una vez terminadas las 3 vueltas, corta la hebra a unos 20 cm del final y tira de la hebra que queda en tu aguja hasta sacar la punta.

4. Para rematar, haz un nudo y camufla las hebras sobrantes metiéndolas entre los puntos con la ayuda de la aguja lanera. Cuando hayas metido varios centímetros córtalas a ras.

**¡COMPÁRTELO!**

¡Mándanos fotos a través de Instagram con el hashtag [#weareknitters](#) y [#omanfruithanger!](#)

**we are knitters**



# Oman Fruit Hanger

*Bag: (bǎg) n. 1. A container of flexible material, such as paper, plastic, or leather, that is used for carrying or storing items.  
2. A handbag; a purse.*

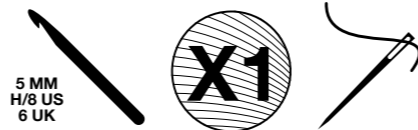

**we are knitters**

# DU BENÖTIGST

- 1 Knäuel Pima Baumwolle von We Are Knitters (100g)
- 5 mm / H-8 US / 6 UK Häkelnadeln
- Eine Stopfnadel für die Fertigstellung

Du wirst diese Muster und Techniken für dieses Projekt verwenden:

- |                                    |                           |
|------------------------------------|---------------------------|
| 1. Magischer Ring*                 | 7. Doppeltes Stäbchen*    |
| 2. Luftmaschen                     | 8. Dreifaches Stäbchen*   |
| 3. Stäbchen*                       | 9. Flach häkeln*          |
| 4. In Kreisrunden häkeln*          | 10. Maschen überspringen* |
| 5. Kettmasche*                     | 11. Teile zusammennähen   |
| 6. In den Luftmaschenbogen häkeln* | 12. Projekt fertigstellen |

*\*Diese Techniken werden in der Einleitung erklärt.*

Für viele dieser Muster und Techniken findest du Videos auf unserer Website. Schau einfach vorbei und übe ein wenig bevor du loslegst!

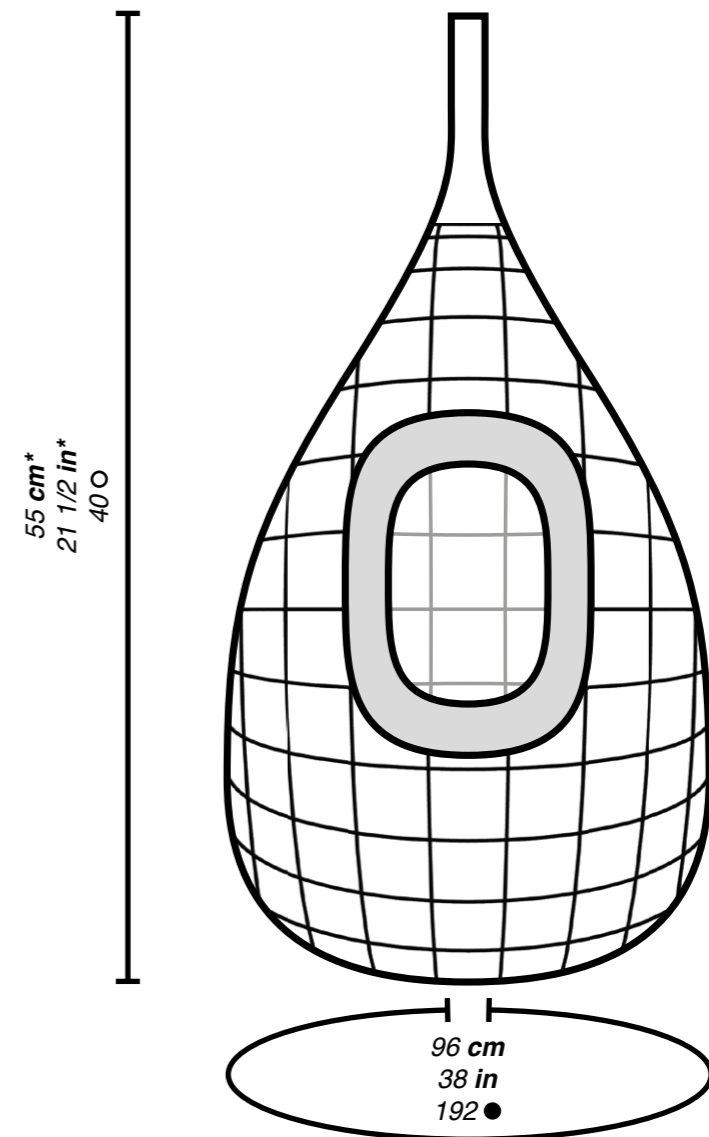

● Maschen ○ Reihen

*\*Die Maße stimmen wegen der Maschenartwechsel nicht mit der Maschenprobe überein.*

# MASCHENPROBE

Nimm dir Zeit um Zeit zu sparen!  
Du brauchst 10 Minuten um deine Maschenprobe zu fertigen, während es Stunden oder Tage dauern kann, wenn du die Anleitung später anpassen und eventuell von vorne anfangen musst.

Mit der Maschenprobe wirst du überprüfen, ob die Spannung beim Stricken die empfohlene für dieses Projekt ist. Es ist sehr wichtig eine Maschenprobe von 10x10 cm zu machen, bei der du die Reihen und Maschen, die in die Probe passen, zählen kannst, um so festzustellen, ob die Spannung richtig ist. Mit dieser Methode werden deine Endmaße mit denen in der Anleitung übereinstimmen.

Wenn deine Probe kleiner als empfohlen geworden ist, versuche lockerer zu stricken. Wenn sie größer ausgefallen ist, versuche fester zu stricken.

Stricken ist eine Kunst, keine Wissenschaft und du bist keine Maschine, es ist also normal wenn dein Strickstück am Ende 1-3 cm abweicht.

Du wirst mehr Information hierzu im Blog Post „Wie man die Spannung eines Musters misst“ finden. Diesen findest du auf unserer Webseite [weareknitters.de](http://weareknitters.de)

## STRICKE DIE MASCHENPROBE IN:

STÄBCHEN

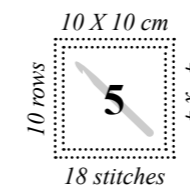

*\*Um diese Maschenprobe zu häkeln, musst Du die Anweisungen in der Einleitung befolgen.*

# EINLEITUNG

Dieses Projekt wird an einem Stück und in Kreisrunden gehäkelt.

Bevor Du loslegst, ist es wichtig, dass Du folgende Techniken beherrschst:

**Magischer Ring:** Um einen magischen Ring zu formen, umwickle Deinen Zeigefinger und Daumen mit dem Ende des Fadens und mach eine Schlaufe. Führe die Häkelnadel in die Mitte ein, umwickle sie mit dem Faden, der vom Knäuel kommt, und führe ihn in die Mitte der Schlaufe ein. Du hast dann eine Schlinge auf der Nadel. Wickle den Faden, der vom Knäuel kommt, erneut um die Nadel und zieh ihn durch die Schlinge auf Deiner Nadel, um den Ring zu schließen. Und so hast Du Deinen Ring geformt. Häkle die angegebenen Maschen in sein Inneres hinein.

Mehr Details hierzu findest Du auf unserer Website [www.weareknitters.de](http://www.weareknitters.de) in dem Blogbeitrag „WIE MAN EINEN MAGISCHEN RING HÄKELT“.

**Stäbchen:** Um ein Stäbchen zu häkeln, leg den Faden einmal um die Nadel und stich mit der Nadel in die Masche der vorherigen Reihe ein, so wie es die Anleitung angibt. Hol den Faden durch die Masche. Du hast dann drei Schlingen auf der Nadel. Hol den Faden und zieh ihn durch die ersten beiden Schlingen. Hol den Faden erneut und zieh ihn durch die restlichen Schlingen. Um Reihen mit Stäbchen zu beginnen, musst Du 3 Luftmaschen häkeln.

**In Kreisrunden häkeln:** Dieses Projekt wird in Kreisrunden gehäkelt, das bedeutet, dass die Runde mit einer Kettmasche in den Anfangsluftmaschen abgekettet wird, um den Anfang und das Ende der Runde zu verbinden. Wenn Du eine Kreisrunde beginnst, musst Du eine bestimmte Anzahl an Luftmaschen häkeln, um die Höhe der Masche zu erreichen, die Du häkeln möchtest. Diese Luftmaschen ersetzen die erste Masche der Reihe.

**Kettmasche:** Um eine Kettmasche zu häkeln, stich mit der Nadel in die Masche ein, welche die Anleitung vorgibt, hol den Faden und zieh ihn durch die Schlinge auf Deiner Nadel.

**In den Luftmaschenbogen häkeln:** Der Bogen wird durch eine oder mehrere Luftmaschen innerhalb einer Reihe gebildet. Um in den Bogen zu häkeln, der durch die Luftmaschen der vorhergehenden Reihe gebildet wurde, werden die Maschen um die Luftmaschen gehäkelt.

**Doppeltes Stäbchen:** Um ein doppeltes Stäbchen zu häkeln, leg den Faden zweimal um die Nadel. Führe die Nadel in die Masche der vorherigen Reihe ein und leg den Faden erneut um die Nadel. Hol den Faden. Du hast dann 4 Schlingen auf der Nadel. \*Wickle den Faden um die Nadel und zieh ihn durch die ersten 2 Schlingen.\* Du hast dann 3 Schlingen auf der Nadel. Wiederhole von \* bis \*, bis Du nur noch eine Schlinge auf der Nadel hast. Um Runden mit Stäbchen zu häkeln, musst Du 4 Luftmaschen häkeln.

**Dreifaches Stäbchen:** Um ein dreifaches Stäbchen zu häkeln, leg den Faden drei Mal um die Nadel. Führe die Nadel in die Masche der vorherigen Reihe ein und leg den Faden erneut um die Nadel. Zieh die Nadel heraus, dann hast Du 5 Schlingen auf der Nadel. \*Wickle den Faden um die Nadel und zieh ihn durch zwei Schlingen\*. Du hast dann vier Schlingen auf der Nadel. Wiederhole von \* bis \* bis Du nur noch eine Schlinge auf der Nadel hast. Um Reihen mit dreifachen Stäbchen zu häkeln, musst Du 5 Luftmaschen häkeln.

**Flach häkeln:** Um flach zu häkeln, musst Du am Ende einer Reihe die Arbeit wenden. Wenn Du flach häkelst, musst Du am Anfang einer Reihe Anfangsluftmaschen machen. Diese Anfangsluftmaschen ersetzen die erste Masche der Reihe und müssen in der nächsten Reihe zuletzt gehäkelt werden.

**Maschen überspringen:** Um eine Masche zu überspringen häkle die angegebene Masche der vorherigen Reihe nicht.

# LOS GEHT'S

1. Forme einen magischen Ring. Mach 5 Luftmaschen und häkle \*in das Innere des magischen Ringes 1 Stäbchen und 2 Luftmaschen\*. Wiederhole von \* bis \* 6 Mal und kette die Reihe mit 1 Kettmasche in der dritten Anfangsluftmasche ab. Du hast 8 Bögen. (Reihe 1)

2. Häkle Reihen 2 bis 13 wie folgt in Kreisrunden wie folgt:

Runde 2: Mach 5 Luftmaschen. \*Häkle 1 Stäbchen in den Luftmaschenbogen, mach 2 Luftmaschen, häkle 1 Stäbchen auf dem Stäbchen der vorherigen Runde und mach 2 Luftmaschen\*. Wiederhole von \* bis \* bis 1 Bogen zum Häkeln übrigbleibt. Häkle 1 Stäbchen in den Bogen, mach 2 Luftmaschen und kette die Runde mit 1 Kettmasche in der dritten Anfangsluftmasche ab. Du hast 16 Bögen.

Runden 3 und 4: Mach 6 Luftmaschen. \*Häkle 1 Stäbchen auf der Masche der vorherigen Runde und mach 3 Luftmaschen\*. Wiederhole von \* bis \* bis zum Ende der Runde. Kette die Runde mit 1 Kettmasche in der dritten Anfangsluftmasche ab.

Runde 5: Wiederhole Runde 2. Du hast 32 Bögen.

Runden 6 und 7: Wiederhole Runde 3.

Runden 8 und 9: Mach 7 Luftmaschen. \*Häkle 1 Stäbchen auf dem Stäbchen der vorherigen Runde und mach 4 Luftmaschen\*. Wiederhole von \* bis \* bis zum Ende der

Runde und kette die Runde mit 1 Kettmasche in der dritten Anfangsluftmasche ab.

Runde 10: Mach 8 Luftmaschen. \*Häkle 1 doppeltes Stäbchen auf der Masche der vorherigen Runde und mach 4 Luftmaschen\*. Wiederhole von \* bis \* bis zum Ende der Runde und kette die Runde mit 1 Kettmasche in der vierten Anfangsluftmasche ab.

Runde 11: Mach 9 Luftmaschen. \*Häkle 1 doppeltes Stäbchen auf der Masche der vorherigen Runde und mach 5 Luftmaschen\*. Wiederhole von \* bis \* bis zum Ende der Runde und kette die Runde mit 1 Kettmasche in der vierten Anfangsluftmasche ab.

Runden 12 und 13: Mach 10 Luftmaschen. \*Häkle 1 dreifaches Stäbchen auf der Masche der vorherigen Runde und mach 5 Luftmaschen\*. Wiederhole von \* bis \* bis zum Ende der Runde und kette die Runde mit 1 Kettmasche in der fünften Anfangsluftmasche ab.

3. An dieser Stelle werden wir die Öffnung der Obstschale formen. Häkle dafür Reihen 14 bis 16 flach wie folgt:

Reihe 14: Wende die Arbeit, mach 10 Luftmaschen und häkle 1 dreifaches Stäbchen in die folgende Masche der vorherigen Reihe. \*Mach 5 Luftmaschen und häkle 1 dreifaches Stäbchen in die folgende Masche der vorherigen Reihe\*. Wiederhole von \* bis \* 25 weitere Male und wende die Arbeit.

Häkle jetzt nur an diesen 27 Bögen weiter und lege die anderen Maschen still.

Reihen 15 und 16: Mach 10 Luftmaschen und häkle 1 dreifaches Stäbchen in die folgende Masche der vorherigen Reihe. \*Mach 5 Luftmaschen und häkle 1 dreifaches Stäbchen in die folgende Masche der vorherigen Reihe\*. Wiederhole von \* bis \* 24 Mal. Mach 5 Luftmaschen und häkle 1 dreifaches Stäbchen in die fünfte Anfangsluftmasche der vorherigen Reihe. Wende die Arbeit.

4. Jetzt schließen wir die Öffnung und häkeln in Kreisrunden weiter. Häkle dafür Reihen 17 bis 29 wie folgt:

Runde 17: Mach 10 Luftmaschen und häkle 1 Stäbchen in die dritte Anfangsluftmasche der vorherigen Reihe. \*Mach 5 Luftmaschen und häkle 1 dreifaches Stäbchen in die folgende Masche der vorherigen Reihe\*. Wiederhole von \* bis \* 24 Mal. Mach 5 Luftmaschen und häkle 1 dreifaches Stäbchen in die fünfte Anfangsluftmasche der vorherigen Reihe. Mach 24 Luftmaschen und schließe die Reihe mit 1 Kettmasche in der fünften Anfangsluftmasche ab. Du hast insgesamt 27 Bögen aus 5 Luftmaschen +1 Bogen aus 24 Luftmaschen.

Runde 18: Mach 9 Luftmaschen. \*Häkle 1 dreifaches Stäbchen auf der folgenden Masche der vorherigen Runde und mach 4 Luftmaschen\*. Wiederhole von \* bis \* bis Du die Luftmaschen des Abschlusses der Öffnung erreichst. \*\*Überspringe die ersten 5 Luftmaschen, häkle 1 dreifaches Stäbchen in die folgende Luftmasche und mach 4 Luftmaschen\*\*. Wiederhole von \*\* bis \*\* 3 Mal und schließe die Reihe mit 1 Kettmasche in der fünften Anfangsluftmasche ab. Du hast 32 Bögen.

Runde 19: Mach 8 Luftmaschen. \*Häkle 1 dreifaches Stäbchen in die nächste Masche der vorherigen Runde und mach 4 Luftmaschen\*. Wiederhole von \* bis \* bis zum Ende der Runde und schließe die Runde mit 1 Kettmasche in die vierte Anfangsluftmasche ab.

Runde 20: Mach 7 Luftmaschen. \*Häkle 1 dreifaches Stäbchen in die nächste Masche der vorherigen Runde und mach 3 Luftmaschen\*. Wiederhole von \* bis \* bis zum Ende der Runde und schließe die Runde mit 1 Kettmasche in die vierte Anfangsluftmasche ab.

Runde 21: Mach 6 Luftmaschen. \*Häkle 1 Stäbchen in die nächste Masche der vorherigen Runde und mach 3 Luftmaschen\*. Wiederhole von \* bis \* bis zum Ende der Runde und schließe die Runde mit 1 Kettmasche in der dritten Anfangsluftmasche ab.

Runde 22: Mach 5 Luftmaschen. \*Häkle 1 Stäbchen in die nächste Masche der vorherigen Runde und mach 2 Luftmaschen\*. Wiederhole von \* bis \* bis zum Ende der Runde und schließe die Runde mit 1 Kettmasche in der dritten Anfangsluftmasche ab.

Runde 23: Mach 4 Luftmaschen. \*Häkle 1 Stäbchen in die nächste Masche der vorherigen Runde und mach 1 Luftmasche\*. Wiederhole von \* bis \* bis zum Ende der Runde und schließe die Runde mit 1 Kettmasche in der dritten Anfangsluftmasche ab.

Runde 24: Mach 3 Anfangsluftmaschen. \*Überspringe die Luftmasche und häkle 1 Stäbchen in die nächste Masche der vorherigen Runde\*. Wiederhole von \* bis \* bis zum Ende der Reihe. Schließe die Runde mit einer Kettmasche in der dritten Anfangsluftmasche ab. Du hast 32 Maschen.

Runde 25: Mach 3 Anfangsluftmaschen und häkle in jede Masche 1 Stäbchen.

Runde 26: Mach 3 Anfangsluftmaschen, häkle 2 Stäbchen und überspringe 1 Masche. \*Häkle 3 Stäbchen und überspringe 1 Masche\*. Wiederhole von \* bis \* bis zum Ende der Runde. Du hast 24 Maschen.

Runde 27: Mach 3 Anfangsluftmaschen, häkle 1 Stäbchen und überspringe 1 Masche. \*Häkle 2 Stäbchen und überspringe 1 Masche\*. Wiederhole von \* bis \* bis zum Ende der Runde. Du hast 16 Maschen.

Runde 28: Mach 3 Anfangsluftmaschen und häkle in jede Masche 1 Stäbchen.

Runde 29: Mach 3 Anfangsluftmaschen, überspringe 1 Masche. \*Häkle 1 Stäbchen und überspringe 1 Masche\*. Wiederhole von \* bis \* bis zum Ende der Runde. Du hast 8 Maschen.

5. Jetzt formen wir den Henkel, damit wir die Obstschale aufhängen können. Häkle dafür Reihen 30 bis 40 flach als Stäbchen wie folgt:

Reihe 30: Mach 3 Anfangsluftmaschen und häkle 3 Stäbchen. Wende die Arbeit.

Häkle nur an diesen 4 Maschen weiter und lege die anderen 4 Maschen still.

Reihen 31 bis 40: Mach 3 Anfangsluftmaschen und häkle 3 Stäbchen. Wende die Arbeit.

6. Sobald Du die 40 Reihen gehäkelt hast, schneidest Du den Faden nach ca. 30 cm ab. Ziehe an dem Faden, der auf Nadel geblieben ist, bis er ganz aus der letzten Masche herauskommt.

# ZUSAMMENNÄHEN UND BEENDEN

Sobald Du mit dem Häkeln fertig bist, sieht Deine Arbeit so aus wie auf der Zeichnung.

1. Fädle den Abschlussfaden der Obstschale in Deine Nähnadel und nähe 4 Maschen des Henkels mit den 4 Maschen aus Reihe 30, die wir nicht gehäkelt haben, zusammen. Mache einen Knoten und verstecke den Faden in der Häkelei.

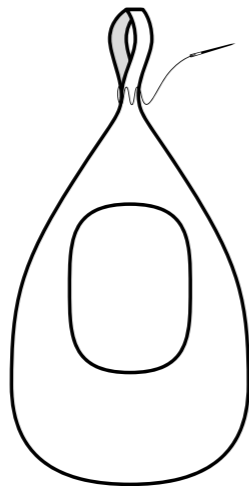

2. Jetzt formen wir den Rand der Öffnung. Nimm dafür wieder die Häkelnadel und häkle 1 Kettmasche in die untere Ecke

der Öffnung, um den Faden erneut mit der Arbeit zu verbinden. Häkle Reihen 1 bis 3 um die Öffnung herum als Stäbchen und in Kreisrunden wie folgt:

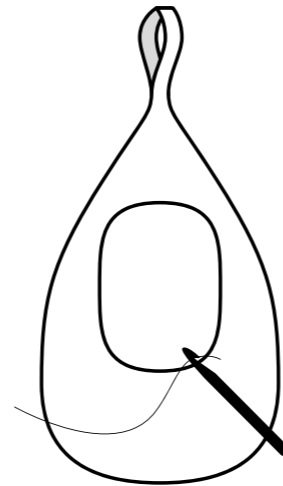

Runde 1: Mach 3 Anfangsluftmaschen.  
\*Häkle 4 Stäbchen in den Luftmaschenbogen und 1 Stäbchen in die Masche der vorherigen Runde\*. Wiederhole von \* bis \* an jeder horizontalen und vertikalen Seite der Öffnung, bis 1 Bogen zum Häkeln übrig ist. Häkle 4 Stäbchen in den letzten Bogen und kette die Runde mit 1 Kettmasche in der dritten

Anfangsluftmasche ab. Du hast 90 Maschen.

Runde 2: Mach 3 Anfangsluftmaschen.  
\*Überspringe 1 Masche und häkle 4 Stäbchen\*. Wiederhole von \* bis \* bis 4 Maschen übrigbleiben. Überspringe 1 Masche und häkle 3 Stäbchen. Schließe die Runde mit 1 Kettmasche in der dritten Anfangsluftmasche ab. Du hast 72 Maschen.

Runde 3: Mach 3 Anfangsluftmaschen.  
\*Überspringe 1 Masche und häkle 3 Stäbchen\*. Wiederhole von \* bis \* bis 3 Maschen übrigbleiben. Überspringe 1 Masche und häkle 2 Stäbchen. Schließe die Runde mit 1 Kettmasche in der dritten Anfangsluftmasche ab. Du hast 54 Maschen.

3. Sobald Du die 3 Runden gehäkelt hast, schneidest Du den Faden nach ca. 20 cm ab. Ziehe an dem Faden, der auf Nadel geblieben ist, bis er ganz aus der letzten Masche herauskommt.

4. Zum Schluss verknotest Du die Fäden und verwebst sie mithilfe einer Nähnadel mehrere Zentimeter in der Häkelei. Schneide sie dann bündig ab.

## TEILE ES!

Falls du dein Ergebnis mit uns auf Instagram teilen möchtest, markiere dein Foto mit den Hashtags **#weareknitters** und **#omanfruithanger!**

**we are knitters**



# Oman Fruit Hanger

*Bag: (bǎg) n. 1. A container of flexible material, such as paper, plastic, or leather, that is used for carrying or storing items.  
2. A handbag; a purse.*

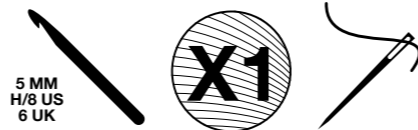

**we are knitters**

# VOUS AUREZ BESOIN DE

- 2 pelote de Coton Pima de We Are Knitters (100g)
- Un crochet de 5 mm / H-8 US / 6 UK
- Une aiguille à coudre pour assembler et coudre la pièce

Voici les points et techniques utilisés pour réaliser ce projet :

- |  |                               |
|--|-------------------------------|
| 1. Cercle magique*                       | 7. Double bride*              |
| 2. Mailles chaînette ou mailles en l'air | 8. Triple bride*              |
| 3. Bride*                                | 9. Crocheter en aller-retour* |
| 4. Crocheter en rond*                    | 10. Sauter des mailles*       |
| 5. Maille coulée*                        | 11. Assembler                 |
| 6. Crocheter dans l'arceau*              | 12. Terminer le projet        |

*\*Ces techniques sont expliquées dans l'introduction.*

La plupart des tutoriels vidéos de ces points et techniques sont disponibles sur notre site web . N'hésitez pas à les consulter et pratiquer.

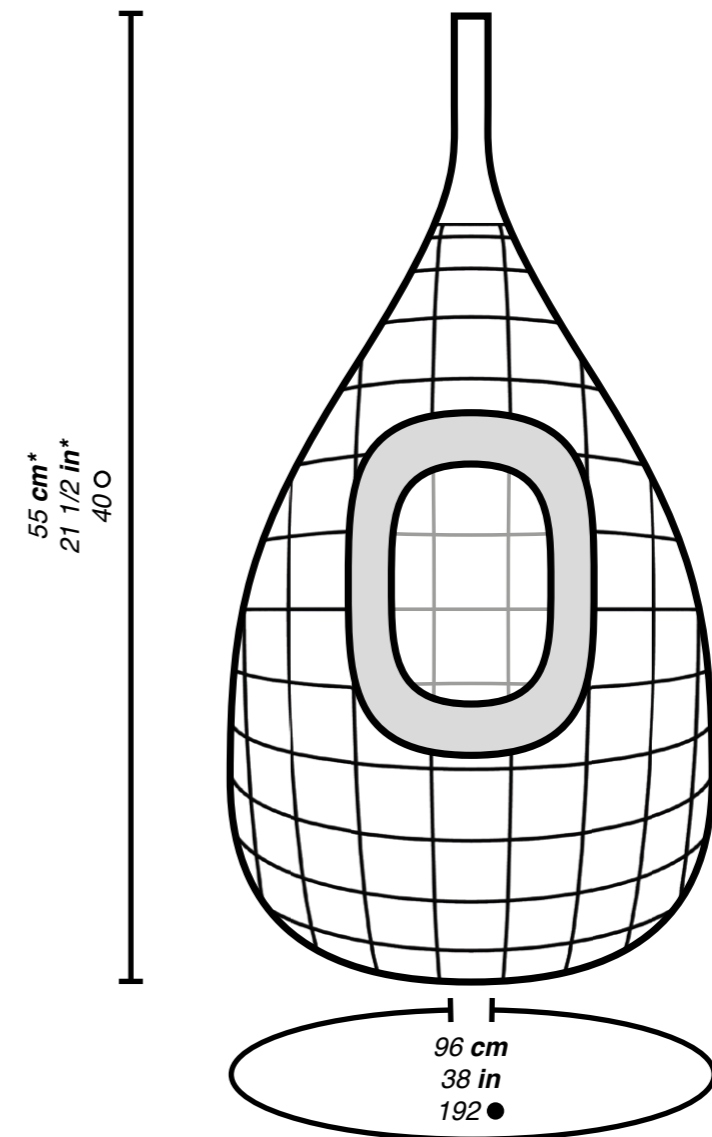

*\*Les mesures ne coïncident pas avec la jauge à cause de la combinaison de points.*

# ÉCHANTILLON DE TENSION

Prenez votre temps pour en gagner par la suite ! Cela vous prend seulement 10 minutes de réaliser votre échantillon alors qu'ajuster votre pièce peut vous prendre des heures ou plusieurs jours, notamment si vous devez tout recommencer de zéro.

L'échantillon de tension vous donne des indications sur la tension recommandée pour mener à bien votre projet. Il est particulièrement important de faire un échantillon de 10x10 cm, où vous pouvez compter le nombre de rangs et de mailles pour s'assurer que la tension est la bonne. Avec cette méthode, vos mesures correspondront à celles indiquées dans le patron.

Si l'échantillon est plus petit que recommandé, essayez de tricoter un peu moins tendu. Si votre échantillon est plus large, tricotez plus tendu.

Pour finir, le tricot c'est un art à part entière, pas une science exacte, il est donc normal qu'il ait une différence de 1 à 3 cm à la fin.

Vous trouverez plus d'informations sur la création d'un échantillon pour l'échelle des points sur notre blog : "Comment mesurer un échantillon de tension en tricot" sur notre site [www.weareknitters.com](http://www.weareknitters.com)

## TRICOTEZ L'ÉCHANTILLON DE TENSION :

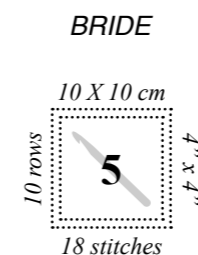

*\*Pour réaliser l'échantillon, suivez les instructions indiquées dans l'introduction.*

# INTRODUCTION

Ce projet se crochète en une seule pièce et en rond.

Avant de commencer à crocheter, il convient de connaître les techniques suivantes :

**Cercle magique** : pour former un cercle magique, entourez votre index et votre pouce avec l'extrémité du fil formant ainsi une boucle. Insérez le crochet au milieu, entourez le crochet avec le fil qui va à la pelote et sortez-le par le centre de la boucle. Vous aurez une boucle sur votre crochet. Ensuite, entourez de nouveau le crochet avec le fil qui va à la pelote et passez-le à travers la boucle que vous avez sur votre crochet pour fermer l'anneau. Votre cercle magique est formé. Crochetez les mailles indiquées sur le patron à l'intérieur du cercle.

N'hésitez pas à compléter ces instructions avec le tutoriel "COMMENT FAIRE UN CERCLE MAGIQUE AU CROCHET" que vous trouverez sur le blog de notre site [www.weareknitters.fr](http://www.weareknitters.fr).

**Bride** : pour crocheter une bride, entourez le crochet avec le fil (1 jeté), piquez celui-ci dans la maille du rang précédent comme indiqué sur le patron. Faites 1 jeté sur votre crochet et sortez-le, vous aurez 3 boucles sur votre crochet. Faites encore 1 jeté et passez-le au travers des 2 premières boucles, faites encore 1 jeté et passez-le au travers des boucles restantes. Pour commencer les rangs en bride, vous devrez faire 3 mailles en l'air.

**Crocheter en rond** : ce projet se crochète en rond, c'est-à-dire que le rang est fermé par une maille coulée dans les mailles en l'air de début de rang pour joindre le début et la fin du rang. Lorsque vous commencez un rang en rond, vous devez crocheter le nombre de mailles en l'air nécessaire pour atteindre la hauteur de la maille que vous voulez crocheter. Ces mailles en l'air remplacent la première maille du rang.

**Maille coulée** : pour crocheter une maille coulée, piquez le crochet dans la maille comme indiqué sur le patron, entourez-le avec le fil, sortez-le et passez-le à travers la boucle que vous avez sur le crochet.

**Crocheter dans l'arceau** : les arceaux sont formés par une ou plusieurs mailles en l'air dans un rang. Pour crocheter dans un arceau formé par les mailles en l'air du rang précédent, crochetez les mailles en entourant les mailles chaînette.

**Double bride** : pour crocheter une double bride, entourez le crochet deux fois avec le fil (2 jetés). Piquez le crochet dans la maille du rang précédent comme indiqué sur le patron et faites 1 jeté. Sortez le crochet, vous aurez alors 4 boucles. \*Faites 1 jeté et passez le crochet au travers de 2 boucles\*. Vous aurez 3 boucles sur le crochet. Répétez de \* à \* jusqu'à ce que vous n'avez plus qu'une seule boucle sur le crochet. Pour commencer les rangs en double bride, vous devrez faire 4 mailles en l'air.

**Triple bride** : pour crocheter une triple bride, entourez le crochet trois fois avec le fil (3 jetés). Piquez le crochet avec le fil dans la maille du rang précédent comme indiqué sur le patron et faites 1 jeté. Sortez le crochet, vous aurez alors cinq boucles. Faites 1 jeté et passez le crochet au travers de 2 boucles. Vous aurez quatre boucles sur votre crochet. Répétez de \* à \* jusqu'à ce que vous n'avez plus qu'une seule boucle sur le crochet. Pour commencer les rangs en triple bride, vous devrez faire 5 mailles en l'air.

**Crocheter en aller-retour** : pour crocheter en aller-retour, à la fin d'un rang, il faut tourner l'ouvrage. Lorsqu'on crochète en aller-retour, il est nécessaire de crocheter des mailles en l'air de début de rang pour commencer un rang. Ces mailles en l'air comptent comme la première maille du rang et sont la dernière maille à crocheter dans le rang suivant.

**Sauter des mailles** : pour sauter une maille il faut juste ne pas crocheter la maille indiquée sur le rang précédent.

# COMMENCEZ À CROCHETER

1. Formez un cercle magique. Faites 5 mailles en l'air et \*crochetez à l'intérieur du cercle magique 1 bride et 2 mailles en l'air\*. Répétez de \* à \* encore 6 fois et fermez le rang avec 1 maille coulée dans la troisième maille en l'air de début de rang. Vous aurez 8 arceaux (Rang 1).

2. Crochetez du rang 2 au rang 13 en rond de la façon suivante :

Rang 2 : faites 5 mailles en l'air. \*Crochetez 1 bride dans l'arceau de mailles en l'air, faites 2 mailles en l'air, crochetez 1 bride sur la bride du rang précédent et faites 2 mailles en l'air\*. Répétez de \* à \* jusqu'à ce qu'il ne reste plus que 1 arceau à crocheter. Crochetez 1 bride dans l'arceau, faites 2 mailles en l'air et fermez le rang avec 1 maille coulée dans la troisième maille en l'air de début de rang. Vous aurez 16 arceaux.

Rangs 3 et 4 : faites 6 mailles en l'air. \*Crochetez 1 bride sur la maille du rang précédent et faites 3 mailles en l'air\*. Répétez de \* à \* jusqu'à la fin du rang. Fermez le rang avec 1 maille coulée dans la troisième maille en l'air de début de rang.

Rang 5 : répétez le rang 2. Vous aurez 32 arceaux.

Rangs 6 et 7 : répétez le rang 3.

Rangs 8 et 9 : faites 7 mailles en l'air. \*Crochetez 1 bride dans la maille du rang précédent et faites 4 mailles en l'air\*. Répétez de \* à \* jusqu'à la fin du rang et fermez le rang avec

1 maille coulée dans la troisième maille en l'air de début de rang.

Rang 10 : faites 8 mailles en l'air. \*Crochetez 1 double bride dans la maille du rang précédent et faites 4 mailles en l'air\*. Répétez de \* à \* jusqu'à la fin du rang et fermez le rang avec 1 maille coulée dans la quatrième maille en l'air de début de rang.

Rang 11 : faites 9 mailles en l'air. \*Crochetez 1 double bride dans la maille du rang précédent et faites 5 mailles en l'air\*. Répétez de \* à \* jusqu'à la fin du rang et fermez le rang avec 1 maille coulée dans la quatrième maille en l'air de début de rang.

Rangs 12 et 13 : faites 10 mailles en l'air. \*Crochetez 1 triple bride dans la maille du rang précédent et faites 5 mailles en l'air\*. Répétez de \* à \* jusqu'à la fin du rang et fermez le rang avec 1 maille coulée dans la cinquième maille en l'air de début de rang.

3. Nous allons maintenant créer l'ouverture du filet à fruits. Pour cela, crochetez du rang 14 au rang 16 en aller-retour en suivant les indications ci-dessous :

Rang 14 : tournez l'ouvrage, faites 10 mailles en l'air et tricotez 1 triple bride dans la maille suivante du rang précédent. \*Faites 5 mailles en l'air et crochetez 1 triple bride dans la maille suivante du rang précédent\*. Répétez de \* à \* encore 25 fois et tournez l'ouvrage.

Continuez à crocheter seulement dans ces 27 arceaux et laissez les autres sans crocheter.

Rangs 15 et 16 : faites 10 mailles en l'air et crochetez 1 triple bride dans la maille suivante du rang précédent. \*Faites 5 mailles en l'air et crochetez 1 triple bride dans la maille suivante du rang précédent\*. Répétez de \* à \* encore 24 fois. Faites 5 mailles en l'air et crochetez 1 triple bride dans la cinquième maille en l'air de début de rang du rang précédent. Tournez l'ouvrage.

4. Nous allons ensuite fermer l'ouverture et continuer à crocheter en rond. Pour cela, crochetez du rang 17 au rang 29 en suivant les indications ci-dessous :

Rang 17 : faites 10 mailles en l'air et crochetez 1 triple bride dans la maille suivante du rang précédent. \*Faites 5 mailles en l'air et crochetez 1 triple bride dans la maille suivante du rang précédent\*. Répétez de \* à \* encore 24 fois. Faites 5 mailles en l'air et crochetez 1 triple bride dans la cinquième maille en l'air de début de rang du rang précédent. Faites 24 mailles en l'air et fermez le rang avec 1 maille coulée dans la cinquième maille en l'air de début de rang. Vous aurez 27 arceaux de 5 mailles en l'air + 1 arceau de 24 mailles en l'air.

Rang 18 : faites 9 mailles en l'air. \*Cochetez 1 triple bride dans la maille suivante du rang précédent et faites 4 mailles en l'air\*. Répétez de \* à \* jusqu'à atteindre les mailles en l'air de la fermeture de l'ouverture. \*\*Sauter les 5 premières mailles en l'air, crochetez 1 triple bride dans la maille suivante et faites 4 mailles en l'air\*\*. Répétez de \*\* à \*\* encore 3 fois et fermez le rang avec 1 maille coulée dans la cinquième maille en l'air de début de rang. Vous aurez 32 arceaux.

Rang 19 : faites 8 mailles en l'air. \*Cochetez 1 double bride dans la maille suivante du rang précédent et faites 4 mailles en l'air\*. Répétez de \* à \* jusqu'à la fin du rang et fermez le rang avec 1 maille coulée dans la quatrième maille en l'air de début de rang.

Rang 20 : faites 7 mailles en l'air. \*Cochetez 1 double bride dans la maille suivante du rang précédent et faites 3 mailles en l'air\*. Répétez de \* à \* jusqu'à la fin du rang et fermez le rang avec 1 maille coulée dans la quatrième maille en l'air de début de rang.

Rang 21 : faites 6 mailles en l'air. \*Cochetez 1 bride dans la maille suivante du rang précédent et faites 3 mailles en l'air\*. Répétez de \* à \* jusqu'à la fin du rang et fermez le rang avec 1 maille coulée dans la troisième maille en l'air de début de rang.

Rang 22 : faites 5 mailles en l'air. \*Cochetez 1 bride dans la maille suivante du rang précédent et faites 2 mailles en l'air\*. Répétez de \* à \* jusqu'à la fin du rang et fermez le rang avec 1 maille coulée dans la troisième maille en l'air de début de rang.

Rang 23 : faites 4 mailles en l'air. \*Cochetez 1 bride dans la maille suivante du rang précédent et faites 1 maille en l'air\*. Répétez de \* à \* jusqu'à la fin du rang et fermez le rang avec 1 maille coulée dans la troisième maille en l'air de début de rang.

Rang 24 : faites 3 mailles en l'air de début de rang. \*Sauter la maille en l'air et crochetez 1 bride dans la maille suivante du rang précédent\*. Répétez de \* à \* jusqu'à la fin du rang. Fermez le rang avec 1 maille coulée dans la troisième maille en l'air de début de rang. Vous aurez 32 mailles.

Rang 25 : faites 3 mailles en l'air de début de rang et crochetez 1 bride dans chaque maille.

Rang 26 : faites 3 mailles en l'air de début de rang, crochetez 2 brides et sautez 1 maille. \*Crocetez 3 brides et sautez 1 maille\*. Répétez de \* à \* jusqu'à la fin du rang. Vous aurez 24 mailles.

Rang 27 : faites 3 mailles en l'air de début de rang, crochetez 1 bride et sautez 1 maille. \*Crocetez 2 brides et sautez 1 maille\*. Répétez de \* à \* jusqu'à la fin du rang. Vous aurez 16 mailles.

Rang 28 : faites 3 mailles en l'air et crochetez 1 bride dans chaque maille.

Rang 29 : faites 3 mailles en l'air de début de rang et sautez 1 maille. \*Crocetez 1 bride et sautez 1 maille\*. Répétez de \* à \* jusqu'à la fin du rang. Vous aurez 8 mailles.

5. Nous allons maintenant créer l'anse pour suspendre le filet à fruit. Pour cela, crochetez du rang 30 au rang 40 en bride en aller-retour en suivant les indications ci-dessous :

Rang 30 : faites 3 mailles en l'air de début de rang et crochetez 3 brides. Tournez l'ouvrage.

Continuez à crocheter seulement ces 4 mailles et laissez les 4 autres sans les crocheter.

Rangs 31 à 40 : faites 3 mailles en l'air de début de rang et crochetez 3 brides. Tournez l'ouvrage.

6. Lorsque vous aurez fini de crocheter les 40 rangs, coupez le fil à environ 30 cm de la fin et tirez sur le fil qui reste sur le crochet jusqu'à en sortir l'extrémité.

# TERMINEZ LE PROJET

Lorsque vous aurez terminé de crocheter, vous aurez une pièce comme celle qui est indiquée sur le schéma.

1. Enfilez l'aiguille à coudre avec le fil restant du filet à fruit et cousez les 4 mailles de l'anse avec les 4 mailles restées sans crocheter sur le rang 30. Faites un nœud et camouflez le fil entre les mailles crochetées.

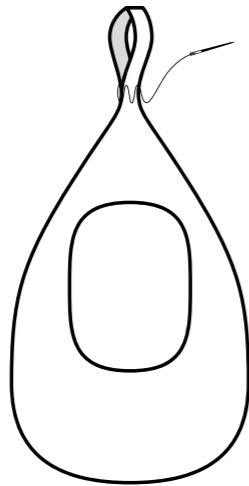

2. Nous allons ensuite créer le bord de l'ouverture. Pour cela, reprenez le crochet et faites 1 maille coulée dans le coin inférieur droit de l'ouverture pour joindre

à nouveau le fil à l'ouvrage. Crochetez du rang 1 au rang 3 en bride en rond tout autour de l'ouverture en suivant les indications ci-dessous :

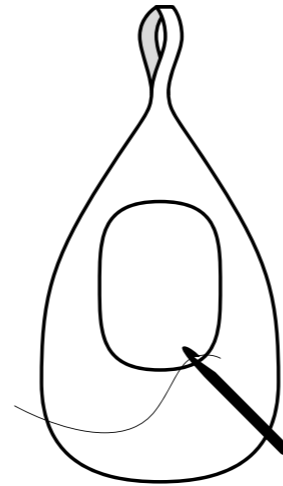

Rang 1 : faites 3 mailles en l'air de début de rang. \*Crochetez 4 brides dans l'arceau de mailles en l'air et crochetez 1 bride dans la maille du rang précédent\*. Répétez de \* à \* sur chaque côté horizontal et vertical de l'ouverture jusqu'à ce qu'il ne reste plus que 1 arceau à crocheter. Crochetez 4 brides dans le dernier arceau et fermez le rang avec 1 maille coulée dans la troisième maille en l'air de début de rang. Vous aurez 90 mailles.

Rang 2 : faites 3 mailles en l'air de début de rang. \*Sauter 1 maille et crochetez 4 brides\*. Répétez de \* à \* jusqu'à ce qu'il ne reste plus que 4 mailles à crocheter. Sauter 1 maille et crochetez 3 brides. Fermez le rang avec 1 maille coulée dans la troisième maille en l'air de début de rang. Vous aurez 72 mailles.

Rang 3 : faites 3 mailles en l'air. \*Sauter 1 maille et crochetez 3 brides\*. Répétez de \* à \* jusqu'à ce qu'il ne reste plus que 3 mailles à crocheter. Sauter 1 maille et crochetez 2 brides. Fermez le rang avec 1 maille coulée dans la troisième maille en l'air de début de rang. Vous aurez 54 mailles.

3. Lorsque vous aurez fini de crocheter les 3 rangs, coupez le fil à environ 20 cm de la fin et tirez sur le fil qui reste sur votre crochet jusqu'à en sortir l'extrémité.

4. Pour terminer, faites un nœud et à l'aide de l'aiguille à coudre, camouflez les fils restants entre les mailles crochetées. Lorsque vous aurez camouflé plusieurs centimètres, coupez les fils à ras du tricot.

## PARTAGEZ-LE!

Envoyez-nous vos photos via Instagram avec le hashtag **#weareknitters** et **#omanfruithanger** !

**we are knitters**



# Oman Fruit Hanger

*Bag: (băg) n. 1. A container of flexible material, such as paper, plastic, or leather, that is used for carrying or storing items.  
2. A handbag; a purse.*

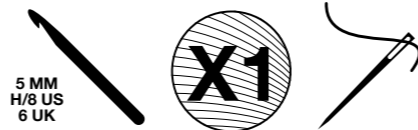

**we are knitters**

# AVRAI BISOGNO

- 1 gomitolo di Cotone Pima da 100 grammi di We Are Knitters
- Una uncinetto de 5 mm / H-8 US / 6 UK
- Un ago da lana per finire e cucire i pezzi

Qui trovi un elenco dei punti e delle tecniche utilizzati per questo progetto:

- |                        |                        |
|------------------------|------------------------|
| 1. Anello magico*      | 7. Punto alto doppio*  |
| 2. Catenelle           | 8. Punto alto triplo*  |
| 3. Punto alto*         | 9. Lavorare in piano*  |
| 4. Lavorare in tondo*  | 10. Saltare le maglie* |
| 5. Punto bassissimo*   | 11. Unire              |
| 6. Lavorare nell'arco* | 12. Rifinire           |

*\*Queste tecniche verranno spiegate nell'introduzione.*

Sul nostro sito puoi trovare i tutorial relativi a molti di questi punti e tecniche. Non aspettare: guardali ed esercitati.

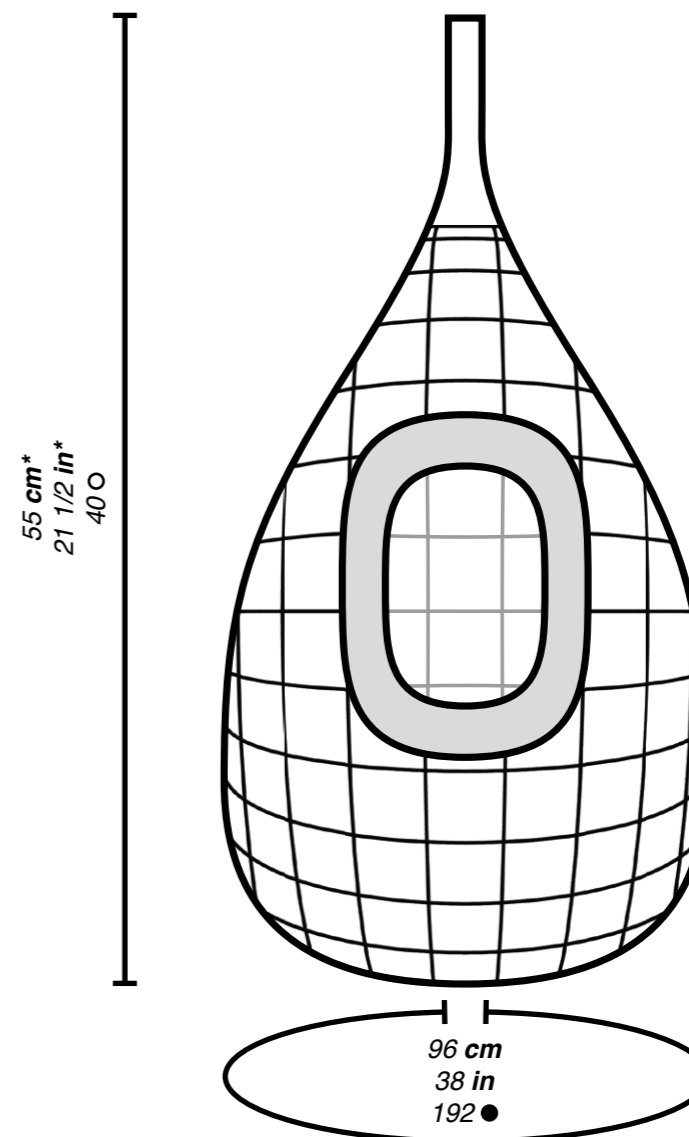

● Maglie    ○ Ferri

*\* Le misure non corrispondono al campione a causa della combinazione di punti.*

# TENSIONE

Per risparmiare tempo, dedica un po' di tempo al campione! In 10 minuti puoi realizzare un campione, grazie al quale non dovrai apportare modifiche al capo dopo aver iniziato, le modifiche possono richiedere ore o giornate intere, soprattutto se sei già avanti nella lavorazione.

Fai un campione per riuscire ad arrivare alla tensione indicata per lavorare il capo. È molto importante fare un quadrato di 10x10 cm, poi contare il numero di maglie e ferri per assicurarti di raggiungere la tensione corretta per il progetto. In questo modo, otterrai le misure corrispondenti a quelle dello schema.

Se il campione è più piccolo rispetto alla dimensione consigliata, cerca di lavorare più morbidamente. Se il campione è più grande, cerca di lavorare un po' più stretto.

Ricorda che il lavoro a maglia è un'arte, non una scienza esatta e tu non sei una macchina, quindi è normale avere una variazione di 1-3 cm nel lavoro finito.

Puoi trovare ulteriori informazioni sulla mostra del campione nel blog del nostro sito [weareknitters.com](http://weareknitters.com), consultando l'articolo "Come misurare un campione di tensione".

## REALIZZA IL CAMPIONE A:

*PUNTO ALTO*

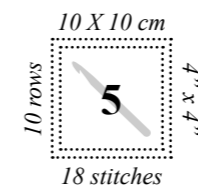

*\*Per realizzare il campione segui le istruzioni riportate nell'introduzione.*

# INTRODUZIONE

Questo progetto si lavora in un unico pezzo e in tondo.

Prima di iniziare, assicurati di conoscere le seguenti tecniche:

**Anello magico:** per formare un anello magico, avvolgi l'estremità del filo attorno a pollice e indice in modo da formare un cappio. Inserisci l'uncinetto al centro, avvolgi il filo che esce dal gomito intorno all'uncinetto ed estrailo dal centro del cappio. Avrai un'asola sull'uncinetto. A questo punto, avvolgi di nuovo il filo che esce dal gomito intorno all'uncinetto e passalo nell'asola che si trova sull'uncinetto per chiudere l'anello. Avrai formato un anello. Lavora al suo interno le maglie indicate nel pattern.

Puoi completare queste istruzioni consultando il post "COME REALIZZARE UN ANELLO MAGICO ALL'UNCINETTO", disponibile sul blog del nostro sito [www.weareknitters.com](http://www.weareknitters.com)

**Punto alto:** per lavorare il punto alto, avvolgi il filo intorno all'uncinetto e inserisci l'uncinetto nella maglia del giro precedente indicato dal pattern. Avvolgi di nuovo il filo intorno all'uncinetto ed estrai l'uncinetto, nel quale avrai tre asole. Avvolgi il filo intorno all'uncinetto e passalo nelle prime due asole. Avvolgi di nuovo il filo intorno all'uncinetto e passalo nel resto delle asole. Per iniziare i giri a punto alto devi lavorare 3 catenelle.

**Lavorare in tondo:** questo progetto è lavorato in tondo, e cioè il giro si chiude con un punto bassissimo nelle catenelle di avvio, in modo da unire l'inizio e la fine del giro. Quando inizi un giro in tondo, devi lavorare il numero di catenelle necessarie per raggiungere l'altezza del punto che vuoi lavorare. Queste catenelle sostituiscono la prima maglia del giro.

**Punto bassissimo:** per lavorare il punto bassissimo, inserisci l'uncinetto nella maglia indicata nel pattern, avvolgi il filo intorno all'uncinetto, estrailo e passalo nell'asola che hai nell'uncinetto.

**Lavorare nell'arco:** gli archi sono formati da una o più catenelle all'interno di un giro. Per lavorare nell'arco formato dalle catenelle del giro precedente, lavora le maglie circondando le catenelle.

**Punto alto doppio:** per lavorare il punto alto doppio, avvolgi due volte il filo intorno all'uncinetto. Inserisci l'uncinetto nella maglia del giro precedente indicata dal pattern e avvolgi di nuovo il filo intorno all'uncinetto. Estrai l'uncinetto, nel quale avrai quattro asole. \*Avvolgi il filo intorno all'uncinetto e passalo attraverso due asole\*. Avrai tre asole sull'uncinetto. Ripeti da \* a \* finché non rimane una sola asola. Per iniziare i giri a punto alto doppio devi lavorare 4 catenelle.

**Punto alto triplo:** per lavorare il punto alto triplo, avvolgi tre volte il filo intorno all'uncinetto. Inserisci l'uncinetto nella maglia del giro precedente indicata dal pattern e avvolgi di nuovo il filo intorno all'uncinetto. Estrai l'uncinetto, nel quale avrai cinque asole. \*Avvolgi il filo intorno all'uncinetto e passalo attraverso due asole\*. Avrai quattro asole nell'uncinetto. Ripeti da \* a \* finché non rimane una sola asola. Per iniziare i giri a punto alto triplo devi lavorare 5 catenelle.

**Lavorare in piano:** per lavorare in piano, alla fine del giro dovrai girare il lavoro. Quando lavori in piano è necessario lavorare le catenelle di avvio all'inizio del giro. Queste catenelle di avvio contano come la prima maglia del giro, e sono l'ultima maglia da lavorare nel giro successivo.

**Saltare le maglie:** per saltare una maglia, non lavorare la maglia indicata del giro precedente.

# COMINCIAMO

1. Forma un anello magico. Fai 5 catenelle e \*all'interno dell'anello magico lavora 1 punto alto e 2 catenelle\*. Ripeti da \* a \* altre 6 volte e chiudi il giro lavorando 1 punto bassissimo sulla terza catenella di avvio. Avrai 8 archi. (Giro 1)

2. Lavora dal giro 2 al giro 13 in tondo, come indicato di seguito:

Giro 2: fai 5 catenelle. \*Lavora 1 punto alto nell'arco delle catenelle, fai 2 catenelle, lavora 1 punto alto sul punto alto del giro precedente e fai 2 catenelle\*. Ripeti da \* a \* finché non rimane 1 arco da lavorare. Lavora 1 punto alto nell'arco, fai 2 catenelle e chiudi il giro con 1 punto bassissimo sulla terza catenella di avvio. Avrai 16 archi.

Giri 3 e 4: fai 6 catenelle. \*Lavora 1 punto alto sulla maglia del giro precedente e fai 3 catenelle\*. Ripeti da \* a \* fino alla fine del giro. Chiudi il giro con 1 punto bassissimo nella terza catenella di avvio.

Giro 5: ripeti il giro 2. Avrai 32 archi.

Giri 6 e 7: ripeti il giro 3.

Giro 8 e 9: fai 7 catenelle. \*Lavora 1 punto alto sulla maglia del giro precedente e fai 4 catenelle\*. Ripeti da \* a \* fino alla fine del giro e chiudi il giro con 1 punto bassissimo sulla terza catenella di avvio.

Giro 10: fai 8 catenelle. \*Lavora 1 punto alto doppio sulla maglia del giro precedente e fai 4 catenelle\*. Ripeti da \* a \* fino alla fine del giro e chiudi il giro con 1 punto bassissimo sulla quarta catenella di avvio.

Giro 11: fai 9 catenelle. \*Lavora 1 punto alto doppio sulla maglia del giro precedente e fai 5 catenelle\*. Ripeti da \* a \* fino alla fine del giro e chiudi il giro con 1 punto bassissimo sulla quarta catenella di avvio.

Giri 12 e 13: fai 10 catenelle. \*Lavora 1 punto alto triplo sulla maglia del giro precedente e fai 5 catenelle\*. Ripeti da \* a \* fino alla fine del giro e chiudi il giro con 1 punto bassissimo sulla quinta catenella di avvio.

3. A questo punto formeremo l'apertura della fruttiera. Per farlo, lavora in piano dal giro 14 al giro 16 come indicato di seguito:

Giro 14: gira il lavoro, fai 10 catenelle e lavora 1 punto alto triplo nella maglia successiva del giro precedente. \*Fai 5 catenelle e lavora 1 punto alto triplo nella maglia successiva del giro precedente\*. Ripeti da \* a \* altre 25 volte e gira il lavoro.

Continua lavorando solo in questi 27 archi e lascia le altre maglie non lavorate.

Giri 15 e 16: fai 10 catenelle e lavora 1 punto alto triplo nella maglia successiva del giro precedente. \*Fai 5 catenelle e

lavora 1 punto alto triplo nella maglia successiva del giro precedente\*. Ripeti da \* a \* altre 24 volte. Fai 5 catenelle e lavora 1 punto alto triplo nella quinta catenella di avvio del giro precedente. Gira il lavoro.

4. A questo punto andremo a chiudere l'apertura e continueremo a lavorare in tondo. Per farlo, lavora dal giro 17 al giro 29 come indicato di seguito:

Giro 17: gira il lavoro, fai 10 catenelle e lavora 1 punto alto triplo nella maglia successiva del giro precedente. \*Fai 5 catenelle e lavora 1 punto alto triplo nella maglia successiva del giro precedente\*. Ripeti da \* a \* altre 24 volte. Fai 5 catenelle e lavora 1 punto alto triplo nella quinta catenella di avvio del giro precedente. Fai 24 catenelle e chiudi il giro con 1 punto bassissimo sulla quinta catenella di avvio. Avrai 27 archi di 5 catenelle + 1 arco di 24 catenelle.

Giro 18: fai 9 catenelle. \*Lavora 1 punto alto triplo nella maglia successiva del giro precedente e fai 4 catenelle\*. Ripeti da \* a \* fino ad arrivare alle catenelle di chiusura dell'apertura. \*\*Salta le prime 5 catenelle, lavora 1 punto alto triplo nella catenella successiva e fai 4 catenelle\*\*. Ripeti da \*\* a \*\* altre 3 volte e chiudi il giro con 1 punto bassissimo sulla quinta catenella di avvio. Avrai 32 archi.

Giro 19: fai 8 catenelle. \*Lavora 1 punto alto doppio nella maglia successiva del giro precedente e fai 4 catenelle\*. Ripeti da \* a \* fino alla fine del giro e chiudi il giro con 1 punto bassissimo sulla quarta catenella di avvio.

Giro 20: fai 7 catenelle. \*Lavora 1 punto alto doppio nella maglia successiva del giro precedente e fai 3 catenelle\*. Ripeti da \* a \* fino alla fine del giro e chiudi il giro con 1 punto bassissimo sulla quarta catenella di avvio.

Giro 21: fai 6 catenelle. \*Lavora 1 punto alto nella maglia successiva del giro precedente e fai 3 catenelle\*. Ripeti da \* a \* fino alla fine del giro e chiudi il giro con 1 punto bassissimo sulla terza catenella di avvio.

Giro 22: fai 5 catenelle. \*Lavora 1 punto alto nella maglia successiva del giro precedente e fai 2 catenelle\*. Ripeti da \* a \* fino alla fine del giro e chiudi il giro con 1 punto bassissimo sulla terza catenella di avvio.

Giro 23: fai 4 catenelle. \*Lavora 1 punto alto nella maglia successiva del giro precedente e fai 1 catenella\*. Ripeti da \* a \* fino alla fine del giro e chiudi il giro con 1 punto bassissimo sulla terza catenella di avvio.

Giro 24: fai 3 catenelle di avvio. \*Salta la catenella e lavora 1 punto alto nella maglia successiva del giro precedente\*. Ripeti da \* a \* fino alla fine del giro. Chiudi il giro con 1 punto bassissimo nella terza catenella di avvio. Avrai 32 maglie.

Giro 25: fai 3 catenelle di avvio e lavora 1 punto alto in ogni maglia.

Giro 26: fai 3 catenelle di avvio, lavora 2 punti alti e salta 1 maglia. \*Lavora 3 punti alti e salta 1 maglia\*. Ripeti da \* a \* fino alla fine del giro. Avrai 24 maglie.

Giro 27: fai 3 catenelle di avvio, lavora 1 punto alto e salta 1 maglia. \*Lavora 2 punti alti e salta 1 maglia\*. Ripeti da \* a \* fino alla fine del giro. Avrai 16 maglie.

Giro 28: fai 3 catenelle di avvio e lavora 1 punto alto in ogni maglia.

Ferro 29: fai 3 catenelle di avvio e salta 1 maglia. \*Lavora 1 punto alto e salta 1 maglia\*. Ripeti da \* a \* fino alla fine del giro. Avrai 8 maglie.

5. A questo punto formeremo il manico per appendere la fruttiera. Per farlo, lavora dal giro 30 al giro 40 a punto alto in piano, come indicato di seguito:

Giro 30: fai 3 catenelle di avvio e lavora 3 punti alti. Gira il lavoro.

Continua a lavorare solo queste 4 maglie e lascia le altre 4 maglie senza lavorarle.

Dal giro 31 al giro 40: fai 3 catenelle di avvio e lavora 3 punti alti. Gira il lavoro.

6. Una volta terminati i 40 giri, taglia il filo lasciandone circa 30 cm e tiralo dall'asola che rimane sull'uncinetto fino ad estrarne la punta.

# UNIRE E RIFINIRE

Una volta terminata la lavorazione, avrai un pezzo simile a quello indicato nel disegno.

1. Infila nell'ago da lana il filo finale della fruttiera e cuci le 4 maglie del manico con le 4 maglie non lavorate nel giro 30. Fai un nodo e nascondi il filo inserendolo tra le maglie del lavoro.

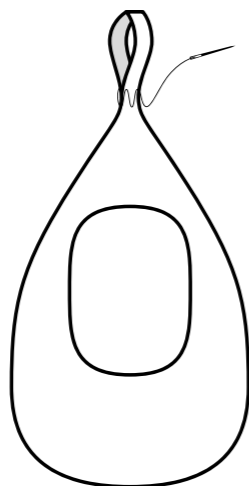

2. Successivamente lavoreremo il bordo dell'apertura. Per farlo, riprendi l'uncinetto e fai 1 punto bassissimo nell'angolo

inferiore destro dell'apertura per unire nuovamente il filo al lavoro. Lavora dal giro 1 al giro 3 a punto alto in tondo intorno all'apertura, come indicato di seguito:

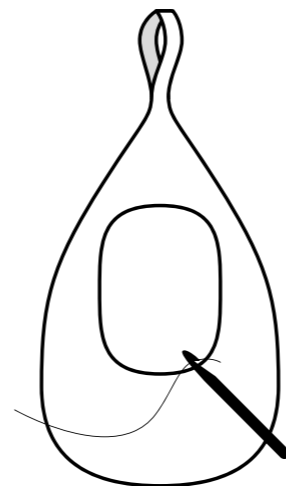

Giro 1: fai 3 catenelle di avvio. \*Lavora 4 punti alti nell'arco di catenelle e lavora 1 punto alto sulla maglia del giro precedente\*. Ripeti da \* a \* su ciascun lato orizzontale e verticale dell'apertura finché non rimane 1 arco da lavorare. Lavora 4 punti alti nell'ultimo arco e chiudi il giro con 1 punto bassissimo nella terza catenella di avvio. Avrai 90 maglie.

Giro 2: fai 3 catenelle di avvio. \*Salta 1 maglia e lavora 4 punti alti\*. Ripeti da \* a \* finché non rimangono 4 maglie da lavorare. Salta 1 maglia e lavora 3 punti alti. Chiudi il giro con 1 punto bassissimo nella terza catenella di avvio. Avrai 72 maglie.

Giro 3: fai 3 catenelle di avvio. \*Salta 1 maglia e lavora 3 punti alti\*. Ripeti da \* a \* finché non rimangono 3 maglie da lavorare. Salta 1 maglia e lavora 2 punti alti. Chiudi il giro con 1 punto bassissimo nella terza catenella di avvio. Avrai 54 maglie.

3. Una volta terminati i 3 giri, taglia il filo lasciandone circa 20 cm e tiralo dall'asola che rimane sull'uncinetto fino ad estrarne la punta.

4. Per rifinire, fai un nodo e nascondi i fili che restano inserendoli tra le maglie del lavoro, con l'aiuto dell'ago da lana. Una volta inseriti vari centimetri, taglia a filo con il tessuto.

**CONDIVIDILO!**

Fotografa il tuo capo e condividilo via Instagram con gli hashtag **#weareknitters** & **#omanfruithanger!**

**we are knitters**



# Oman Fruit Hanger

*Bag: (bǎg) n. 1. A container of flexible material, such as paper, plastic, or leather, that is used for carrying or storing items.  
2. A handbag; a purse.*

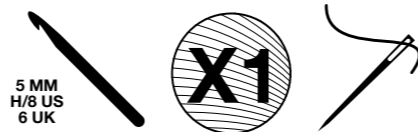

**we are knitters**

# BĘDZIESZ POTRZEBOWAĆ

- 1 motki (100 gramowe) Bawełny Pima We Are Knitters
- Szydełko o grubości 5 mm / H/8 US / 6 UK
- Igła do wełny do łączenia i wykańczania projektu

Ściegi i techniki wykorzystane przy realizacji tego projektu:

- |                            |                            |
|----------------------------|----------------------------|
| 1. Magiczne kółko*         | 7. Słupiek podwójny*       |
| 2. Łańcuszek               | 8. Słupiek potrójny*       |
| 3. Słupiek*                | 9. Przerabianie na płasko* |
| 4. Przerabianie po okręgu* | 10. Opuszczanie oczek*     |
| 5. Oczko ściste*           | 11. Scalanie               |
| 6. Przerabianie w łuku*    | 12. Wykańczanie            |

*\*Te techniki są objaśnione we wprowadzeniu.*

Większość tych ściegów i technik jest przedstawiona w videotutorialach, które możesz znaleźć na naszej stronie. Sprawdź i spróbuj!

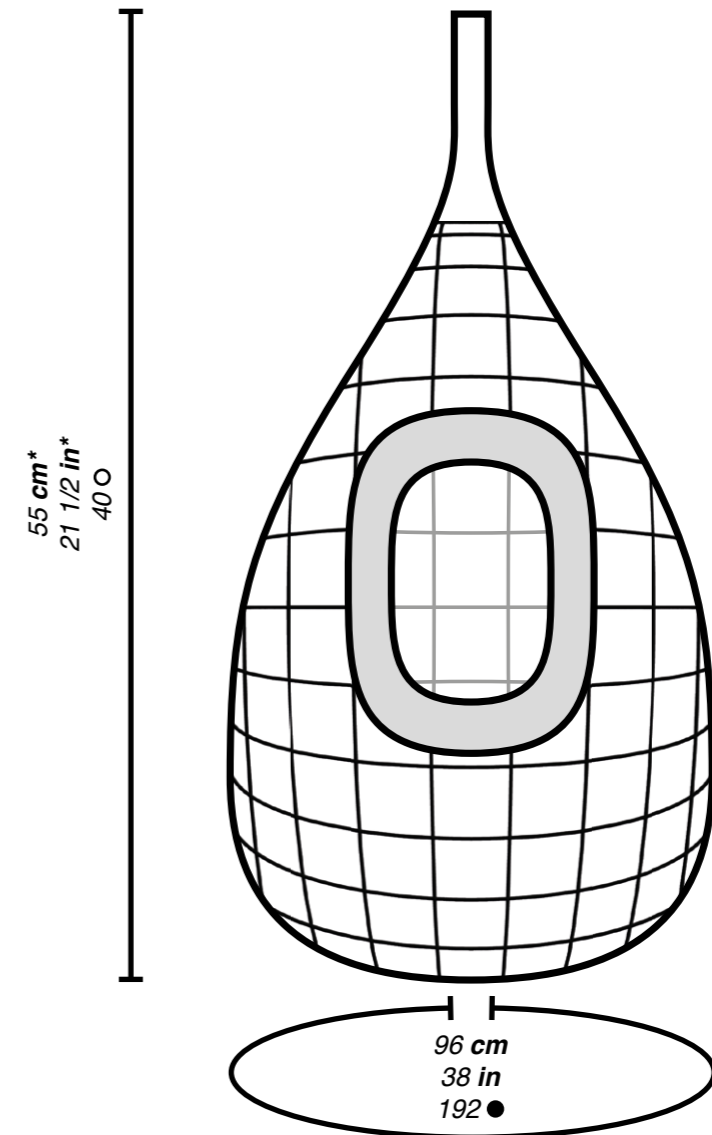

● Oczka    ○ Rzędy

*\*Wymiary nie pokrywają się z próbką ze względu na zmiany rodzajów ściegów.*

# PRÓBKA ŚCIEGU

Poświęć chwilę, aby zaoszczędzić sobie później wiele czasu! Zrobienie próbki ściegu zajmie Ci 10 minut, podczas gdy poprawienie już ukończonego elementu może zająć Ci dużo więcej czasu, szczególnie jeśli trzeba będzie rozpocząć pracę od nowa. Próbka ściegu to zalecane napięcie dzianiny dla danego projektu.

Zanim rozpoczniesz pracę, istotne jest wykonanie próbki, aby podliczyć, ile oczek i ile rzędów mieści się we fragmencie robótki o wielkości 10x10cm. Dzięki temu upewnisz się, że napięcie dzianiny będzie odpowiednie dla danego projektu, a jego wymiary będą pokrywać się ze wzorem. Jeśli Twoja próbka będzie mniejsza niż na schemacie, zalecamy wykonywać luźniejszy ścieg, zaś gdy wyjdzie zbyt szeroka, ciaśniejszy.

Pamiętaj, że robienie na drutach to nie nauka ścista ani produkcja masowa. To normalne, że Twoje wyroby mogą się różnić o 1 do 3 centymetrów od podanych wymiarów wzoru. Na blogu na naszej stronie [weareknitters.com](http://weareknitters.com) znajdziesz post "HOW TO MEASURE A TENSION SAMPLE", w którym zamieściliśmy więcej informacji na ten temat.

## WYKONAJ PRÓBKĘ ŚCIEGU:

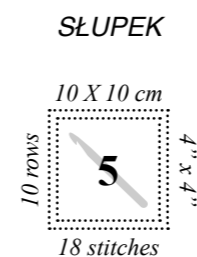

*\*Aby wykonać próbkę ściegu, stosuj się do instrukcji opisanych we wprowadzeniu.*

# WPROWADZENIE

Ten projekt wykonuje się w jednej części okrężnie.

Przed rozpoczęciem pracy zapoznaj się z następującymi technikami:

**Magiczne kółko:** aby zrobić magiczne kółko, nawiń na kciuk i palec wskazujący końce nici, formując pętelkę. Wprowadź szydełko przez środek, owiń je nicią, która prowadzi do kłębka i przeciągnij przez środek pętelki. Będziesz mieć jedną pętelkę na szydełku. Następnie owiń ponownie szydełko nicią, która prowadzi do kłębka i przeprowadź ją przez pętelkę, którą masz na szydełku, aby zamknąć kółko. Teraz przerabiaj oczka wskazane w instrukcji w jego środku.

Powyższe wskazówki możesz uzupełnić tutorialiem “MAGIC RING” (MAGICZNY OKRĄG) NA SZYDEŁKU”, który znajdziesz na blogu na naszej stronie [www.weareknitters.com](http://www.weareknitters.com).

**Słupki:** aby wykonać słupki, nawiń nić na szydełko. Wprowadź je wraz z nicią w oczko z rzędu wcześniejszego wskazanego w instrukcji i nawiń ponownie nić na szydełko. Wyciągnij szydełko, będziesz mieć na nim trzy pętelki. Nawiń nić na szydełko i przeciągnij przez dwie pierwsze pętelki. Nawiń ponownie nić na szydełko i przeciągnij ją przez resztę pętelek. Zaczynając przerabiać rząd słupkami, musisz przerobić 3 oczka łańcuszka, które zastąpią pierwszy słupki.

**Przerabianie po okręgu:** ten projekt przerabiany jest po okręgu, to znaczy, że na końcu okrążenia nie odwracasz robótki, ale wykonujesz oczko ścisle w oczku łańcuszka zawracającego, aby połączyć ostatnie i pierwsze oczko, potem kontynuujesz przerabianie na prawej stronie. Gdy zaczynasz okrążenie, musisz wykonać liczbę oczek łańcuszka niezbędną do osiągnięcia wysokości ścięgu, którym przerabiasz. Te oczka łańcuszka zastępują pierwsze oczko w okrążeniu.

**Oczko ścisle:** aby wykonać oczko ścisle, wprowadź szydełko w oczko wyznaczone w instrukcji, nawiń nić na szydełko, wyciągnij ją i przeciągnij przez pętelkę, którą masz na szydełku.

**Przerabianie oczek po łuku:** łuki są uformowane przez jedno lub więcej oczek łańcuszka w rzędzie. Aby przerabiać oczka wewnątrz łuku uformowanego z oczek łańcuszka z poprzedniego rzędu, przerabiaj oczka, okrążając oczka łańcuszka.

**Słupki podwójny:** aby wykonać słupki podwójny, nawiń dwa razy nić na szydełko. Wprowadź je z nawiniętą nicią w oczko rzędu wcześniejszego wskazanego w instrukcji i jeszcze raz nawiń nitkę na szydełko. Wyciągnij je z czterema pętelkami. Nawiń nić na szydełko i przeprowadź je przez dwie pętelki. Teraz na szydełku będą trzy pętelki. Powtórz od \* do \* aż do pozostania tylko jednej pętelki. Aby rozpocząć przerabianie rzędów podwójnym słupkiem, musisz najpierw przerobić 4 oczka łańcuszka.

**Słupki potrójny:** aby wykonać słupki potrójny, nawiń nić trzy razy na szydełko. Wprowadź je z nawiniętą nicią w oczko rzędu wcześniejszego wskazanego w instrukcji i jeszcze raz nawiń nić na szydełko. Wyciągnij szydełko, będziesz mieć na nim pięć pętelek. \*Nawiń nić na szydełko i przeprowadź je przez dwie pętelki. Teraz na szydełku będą cztery pętelki. Powtórz od \* do \* aż do pozostania tylko jednej pętelki. Aby zacząć rząd od potrójnego słupka, musisz najpierw przerobić 5 oczek łańcuszka.

**Przerabianie na płasko:** aby przerabiać na płasko, na zakończenie rzędu powinnaś obrócić robótkę. Przerabiając na płasko, konieczne jest wykonanie oczek łańcuszka zawracającego, aby zacząć okrążenie. Te oczka łańcuszka zawracającego liczą się jako pierwsze oczko rzędu i są ostatnim oczkiem, które należy przerobić w kolejnym rzędzie.

**Opuszczanie oczka:** aby opuścić oczko, przestań przerabiać oczko z poprzedniego rzędu.

# ZACZNIJ ROBÓTKĘ

1. Utwórz magiczne kółko. Wykonaj 5 oczek łańcuszka i \*w środku magicznego kółka przerób 1 słupek i 2 oczka łańcuszka\*. Powtórz od \* do \* 6 razy i zamknij okrażenie 1 oczkiem ścisłym w trzecim oczku łańcuszka zawracającego. Otrzymasz w sumie 8 łuków. (Okrażenie 1)

2. Okrażenia od 2 do 13 przerób okrężnie w następujący sposób:

Okrażenie 2: wykonaj 5 oczek łańcuszka. \*Przerób 1 słupek w łuku oczek łańcuszka, wykonaj 2 oczka łańcuszka, przerób 1 słupek nad słupkiem z poprzedniego okrażenia i wykonaj 2 oczka łańcuszka\*. Powtarzaj od \* do \*, aż zostanie 1 łuk do przerobienia. Wykonaj 1 słupek w łuku, wykonaj 2 oczka łańcuszka i zamknij okrażenie 1 oczkiem ścisłym w trzecim oczku łańcuszka zawracającego. Otrzymasz w sumie 16 łuków.

Okrażenia 3 i 4: wykonaj 6 oczek łańcuszka. \*Przerób 1 słupek nad oczkiem z poprzedniego rzędu i wykonaj 3 oczka łańcuszka\*. Powtarzaj od \* do \* aż do końca okrażenia. Zamknij okrażenie 1 oczkiem ścisłym w trzecim oczku łańcuszka zawracającego.

Okrażenie 5: powtórz okrażenie 2. Otrzymasz w sumie 32 łuki.

Okrażenie 6 i 7: powtórz okrażenie 3.

Okrażenia 8 i 9: wykonaj 7 oczek łańcuszka. \*Przerób 1 słupek w oczku z poprzedniego okrażenia i wykonaj 4 oczka łańcuszka\*. Powtarzaj od \* do \* aż do końca okrażenia i zamknij okrażenie 1 oczkiem ścisłym w trzecim oczku łańcuszka zawracającego.

Okrażenie 10: wykonaj 8 oczek łańcuszka. \*Przerób 1 słupek podwójny nad oczkiem z poprzedniego rzędu i wykonaj 4 oczka łańcuszka\*. Powtarzaj od \* do \* aż do końca okrażenia i zamknij okrażenie 1 oczkiem ścisłym w czwartym oczku łańcuszka zawracającego.

Okrażenie 11: wykonaj 9 oczek łańcuszka. \*Przerób 1 słupek podwójny nad oczkiem z poprzedniego rzędu i wykonaj 5 oczek łańcuszka\*. Powtarzaj od \* do \* aż do końca okrażenia i zamknij okrażenie 1 oczkiem ścisłym w czwartym oczku łańcuszka.

Okrażenia 12 i 13: wykonaj 10 oczek łańcuszka. \*Przerób 1 słupek potrójny nad oczkiem z poprzedniego okrażenia i wykonaj 5 oczek łańcuszka\*. Powtarzaj od \* do \* aż do końca okrażenia i zamknij okrażenie 1 oczkiem ścisłym w piątym oczku łańcuszka zawracającego.

3 Teraz utworzymy otwór wieszaka na owoce. W tym celu okrażenia od 14 do 16 przerabiaj na płasko w następujący sposób:

Okrażenie 14: obróć robótkę, wykonaj 10 oczek łańcuszka i przerób 1 słupek potrójny w następnym oczku z

poprzedniego okrążenia. \*Wykonaj 5 oczek łańcuszka i przerób 1 słupek potrójny w następnym oczku z poprzedniego rzędu\*. Powtórz od \* do \* 25 razy i obróć robótkę.

Kontynuuj przerabianie tylko tych 27 łuków i zostaw pozostałe oczka bez przerabiania:

Okrążenie 15 i 16: wykonaj 10 oczek łańcuszka zawracającego i przerób 1 słupek potrójny w następnym oczku poprzedniego okrążenia. \*Wykonaj 5 oczek łańcuszka i przerób 1 słupek potrójny w następnym oczku z poprzedniego okrążenia\*. Powtórz od \* do \* 24 razy. Wykonaj 5 oczek łańcuszka i przerób 1 słupek potrójny w piątym oczku łańcuszka zawracającego z poprzedniego rzędu. Obróć robótkę.

4. Teraz zamkniemy otwór i będziemy kontynuować przerabianie po okręgu. W tym celu okrążenia od 17 do 29 przerabiaj w następujący sposób:

Okrążenie 17: wykonaj 10 oczek łańcuszka i przerób 1 słupek potrójny w następnym oczku z poprzedniego okrążenia. \*Wykonaj 5 oczek łańcuszka i przerób 1 słupek potrójny w następnym oczku z poprzedniego rzędu\*. Powtórz od \* do \* 24 razy. Wykonaj 5 oczek łańcuszka i przerób 1 słupek potrójny w piątym oczku łańcuszka zawracającego z poprzedniego rzędu. Wykonaj 24 oczka łańcuszka i zamknij okrążenie 1 oczkiem ścisłym w piątym oczku łańcuszka zawracającego. Otrzymasz w sumie 27 łuków z 5 oczek łańcuszka + 1 łuk z 24 oczek łańcuszka.

Okrążenie 18: wykonaj 9 oczek łańcuszka. \*Przerób 1 słupek potrójny w następnym oczku z poprzedniego

okrążenia i wykonaj 4 oczka łańcuszka\*. Powtarzaj od \* do \* aż dojdiesz do oczek łańcuszka zamknięcia otworu. \*\*Opuść 5 pierwszych oczek łańcuszka, przerób 1 słupek potrójny w następnym oczku łańcuszka i wykonaj 4 oczka łańcuszka\*\*. Powtórz od \*\* do \*\* 3 razy i zamknij okrążenie 1 oczkiem ścisłym w piątym oczku łańcuszka zawracającego. Otrzymasz w sumie 32 łuki.

Okrążenie 19: wykonaj 8 oczek łańcuszka. \*Przerób 1 słupek podwójny w następnym oczku łańcuszka z poprzedniego rzędu i wykonaj 4 oczka łańcuszka\*. Powtarzaj od \* do \* aż do końca okrążenia i zamknij okrążenie 1 oczkiem ścisłym w czwartym oczku łańcuszka zawracającego.

Okrążenie 20: wykonaj 7 oczek łańcuszka. \*Przerób 1 słupek podwójny w następnym oczku łańcuszka z poprzedniego rzędu i wykonaj 3 oczka łańcuszka\*. Powtarzaj od \* do \* aż do końca okrążenia i zamknij okrążenie 1 oczkiem ścisłym w czwartym oczku łańcuszka zawracającego.

Okrążenie 21: wykonaj 6 oczek łańcuszka. \*Przerób 1 słupek w następnym oczku z poprzedniego okrążenia i wykonaj 3 oczka łańcuszka\*. Powtarzaj od \* do \* aż do końca okrążenia i zamknij okrążenie 1 oczkiem ścisłym w trzecim oczku łańcuszka zawracającego.

Okrążenie 22: wykonaj 5 oczek łańcuszka. \*Przerób 1 słupek w następnym oczku z poprzedniego okrążenia i wykonaj 2 oczka łańcuszka\*. Powtarzaj od \* do \* aż do końca okrążenia i zamknij okrążenie 1 oczkiem ścisłym w trzecim oczku łańcuszka zawracającego.

Okrążenie 23: wykonaj 4 oczka łańcuszka. \*Przerób 1 słupek w następnym oczku z poprzedniego okrążenia i wykonaj 1

oczko łańcuszka\*. Powtarzaj od \* do 8 aż do końca okrążenia i zamknij okrążenie 1 oczkiem ścisłym w trzecim oczku łańcuszka zawracającego.

Okrażenie 24: wykonaj 3 oczka łańcuszka zawracającego. \*Opuść oczko łańcuszka i wykonaj 1 słupek w następnym oczku z poprzedniego okrążenia\*. Powtarzaj od \* do \* aż do końca okrążenia. Zamknij okrążenie 1 oczkiem ścisłym w trzecim oczku łańcuszka zawracającego. Otrzymasz w sumie 32 oczka.

Okrażenie 25: wykonaj 3 oczka łańcuszka zawracającego i przerób 1 słupek w każdym oczku.

Okrażenie 26: wykonaj 3 oczka łańcuszka zawracającego, przerób 2 słupki i opuść 1 oczko. \*Przerób 3 słupki i opuść 1 oczko\*. Powtarzaj od \* do \* aż do końca okrążenia. Otrzymasz w sumie 24 oczka.

Okrażenie 27: wykonaj 3 oczka łańcuszka zawracającego, przerób 1 słupek i opuść 1 oczko. \*Przerób 2 słupki i opuść 1 oczko\*. Powtarzaj od \* do \* aż do końca okrążenia. Otrzymasz w sumie 16 oczek.

Okrażenie 28: wykonaj 3 oczka łańcuszka zawracającego i przerób 1 słupek w każdym oczku.

Okrażenie 29: wykonaj 3 oczka łańcuszka zawracającego i opuść 1 oczko. \*Przerób 1 słupek i opuść 1 oczko\*. Powtarzaj od \* do \* aż do końca okrążenia. Otrzymasz w sumie 8 oczek.

5. Teraz utworzymy uchwyty, aby powiesić wieszak na owoce. W tym celu okrążenia od 30 do 40 przerób słupkami na płasko w następujący sposób:

Okrażenie 30: wykonaj 3 oczka łańcuszka zawracającego i przerób 3 słupki. Odwróć robótkę.

Kontynuuj przerabianie tylko tych 4 oczek i zostaw pozostałe 4 oczka bez przerabiania.

Okrażenia od 31 do 40: wykonaj 3 oczka łańcuszka zawracającego i przerób 3 słupki. Odwróć robótkę.

6. Po przerobieniu 40 okrążeń utnij nitkę, zostawiając 30 cm i pociągnij za nią, aby wydobyć koniec przez ostatnie oczko.

# SCALANIE I WYKAŃCZANIE ROBÓTKI

Po skończeniu pracy otrzymasz jedną część, jak na schemacie.

1. Nawlecz na igłę nić, która została na końcu wieszaka na owoce i zszyj 4 oczka uchwytu z 4 nieprzerobionymi oczkami z okrażenia 30. Zrób supełek i ukryj nitkę, przeplatając jej końce przez oczka tkaniny.

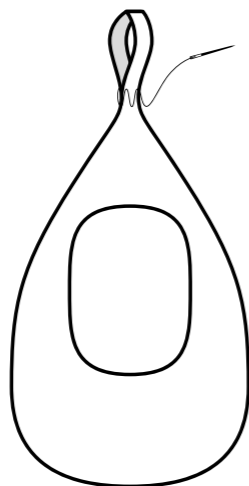

2. Teraz utworzymy krawędź otworu. W tym celu weź ponownie szydełko i wykonaj 1 oczko ścisłe w prawym wewnętrznym rogu otworu, aby przyłączyć

ponownie nić do robótki. Okrażenia od 1 do 3 przerabiaj słupkami okrężnie wokół otworu w następujący sposób:

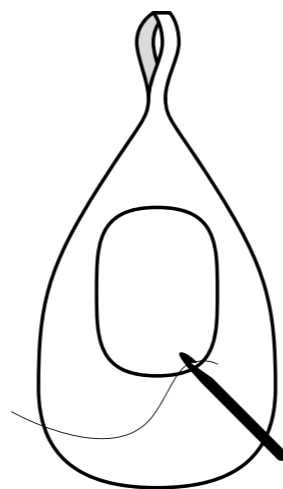

Okrażenie 1: wykonaj 3 oczka łańcuszka zawracającego. \*Przerób 4 słupki po łuku oczka łańcuszka i przerób 1 słupek w oczku z poprzedniego okrażenia\*. Powtórz od \* do \* z każdej poziomej i pionowej strony otworu, aż zostanie 1 łuk do przerobienia. Przerób 4 słupki w ostatnim łuku i zamknij okrażenie 1 oczkiem ścisłym w trzecim oczku łańcuszka zawracającego. Otrzymasz w sumie 90 oczek.

Okrażenie 2: wykonaj 3 oczka łańcuszka zawracającego. \*Opuść 1 oczko i przerób 4 słupki\*. Powtarzaj od \* do \*, aż zostaną 4 oczka. Opuść 1 oczko i przerób 3 słupki. Zamknij okrażenie 1 oczkiem ścisłym w trzecim oczku łańcuszka zawracającego. Otrzymasz w sumie 72 oczka.

Okrażenie 3: wykonaj 3 oczka łańcuszka zawracającego. \*Opuść 1 oczko i przerób 3 słupki\*. Powtarzaj od \* do \*, aż zostaną 3 oczka do przerobienia. Opuść 1 oczko i przerób 2 słupki. Zamknij okrażenie 1 oczkiem ścisłym w trzecim oczku łańcuszka zawracającego. Otrzymasz w sumie 54 oczka.

3. Po przerobieniu 3 okrażen utnij nitkę zostawiając około 20 cm do końca i pociągnij za nitkę, aby wydobyć jej koniec przez ostatnie oczko.

4. Na koniec zrób supełek i przy pomocy igły ukryj pozostałe nitki, przewlekając je między oczkami. Po przeciągnięciu kilku centymetrów przytnij krótko ich końcówki.

**UDOSTĘPNIJ!**

I pochwal się! Wyślij nam zdjęcia na Instagramie, oznaczając je hashtagiem **#weareknitters** i **#omanfruithanger!**

**we are knitters**